



DEFENDER

MANUEL DU CONDUCTEUR

Publication numéro LRL 11 02 51 801

Ce manuel fait partie de la documentation du propriétaire fournie avec votre nouveau véhicule. Les informations relatives aux véhicules à conduite à gauche et à conduite à droite sont indiquées dans les graphiques ; les informations spécifiques à un pays en particulier sont également soulignées.

Le **Guide rapide** séparé a été conçu pour vous permettre de vous familiariser rapidement avec le fonctionnement de base du véhicule et pour vous expliquer certaines fonctions spécifiques au véhicule que vous venez d'acquérir. Nous vous conseillons de prendre tout le temps nécessaire pour étudier l'ensemble des instructions d'utilisation de votre véhicule dès que possible.

Important

Les informations contenues dans la documentation du véhicule couvrent l'ensemble des variantes du véhicule et des équipements en option. Il est, par conséquent, possible que certaines informations figurant dans la documentation ne s'appliquent pas à votre véhicule.

Les options, matériel et logiciel présents sur votre véhicule font partie des caractéristiques disponibles sur le marché où le véhicule a été destiné à la vente. Si vous envisagez d'utiliser votre véhicule dans une autre zone géographique, il est possible que vous deviez modifier les caractéristiques du véhicule afin de l'adapter aux conditions locales. Land Rover n'est pas responsable des éventuels frais engendrés par ces modifications.

Les informations contenues dans cette publication sont correctes au moment de la mise sous presse. Il est possible que certaines modifications apportées aux caractéristiques du véhicule soient survenues après la mise sous presse. Si tel est le cas, un supplément au manuel peut être ajouté à la documentation du véhicule avant la vente. Vous pouvez consulter les mises à jour ultérieures sur le site Internet de Land Rover à l'adresse www.landover.com.

Land Rover se réserve le droit de modifier les caractéristiques, la conception ou les équipements à tout moment sans préavis ou obligations de sa part. La reproduction, la traduction ou la transmission de cette publication, ou partie de celle-ci, doivent faire l'objet d'une autorisation préalable.

Exception faite des erreurs et omissions.

© Land Rover 2007

Tous droits réservés.

Publication de Land Rover Technical Communications

Introduction		TABLEAU DE SPECIFICATION DES AMPOULES	41
GLOSSAIRE DES SYMBOLES	7		
EMPLACEMENT DES ETIQUETTES	7		
SANTE ET SECURITE	8	Essuie-glaces et lave-glaces	
ENREGISTREMENT DES DONNEES	8	ESSUIE-GLACES	42
PIECES ET ACCESSOIRES	9	LAVE-GLACES	42
		ESSUIE-GLACE ET LAVE-GLACE ARRIERE	43
		REGLAGE DES GICLEURS DE LAVE-GLACE	43
Clés et télécommandes		CONTROLE DES BALAIS D'ESSUIE-GLACES	44
UTILISATION DE LA CLE	11	REPLACEMENT DES BALAIS D'ESSUIE-GLACES	44
INFORMATIONS GENERALES SUR LES RADIOFREQUENCES	11		
UTILISATION DE LA TELECOMMANDE	12	Vitres et rétroviseurs	
		VITRES ELECTRIQUES	45
Mécanismes de verrouillage		VITRES COULISSANTES	45
VERROUILLAGE ET DEVERROUILLAGE	14	RETROVISEURS EXTERIEURS	46
		RETROVISEUR INTERIEUR	46
Alarme			
ARMEMENT DE L'ALARME	16	Instruments	
DESARMEMENT DE L'ALARME	17	VUE D'ENSEMBLE DU TABLEAU DE BORD	47
		TEMOINS	49
Sièges			
ADOPTER LA BONNE ASSISE	19	Climatisation	
SIEGES A REGLAGE MANUEL	20	AERATEURS	52
APPUIE-TETE	22	CLIMATISATION MANUELLE	53
SIEGES ARRIERE	22	TOIT OUVRANT	54
SIEGES CHAUFFANTS	26		
		Fonctions de commodité	
Ceintures de sécurité		PARE-SOLEIL	56
PRINCIPE DE FONCTIONNEMENT	27	HORLOGE	56
BOUCLER LA CEINTURE DE SECURITE	29	ALLUME-CIGARES	56
UTILISATION DE LA CEINTURE DE SECURITE PENDANT LA GROSSESSE	29	CENDRIER	57
		PORTE-GOBELETS	57
Sécurité des enfants		ESPACES DE RANGEMENT	58
SIEGES-ENFANTS	30	MARCHEPIEDS	58
SIEGES REHAUSSEURS	31		
VERROUS DE SECURITE ENFANT	32	Bâche de toit amovible	
		POSE DE LA BACHE DE TOIT	59
Eclairage			
COMMANDE DE L'ECLAIRAGE	33	Démarrage du moteur	
FEUX ARRIERE DE BROUILLARD	33	DEMARRAGE D'UN MOTEUR DIESEL	62
REGLAGE DU NIVEAU DES PHARES	34		
FEUX DE DETRESSE	34	Transmission	
INDICATEURS DE DIRECTION	35	TRANSMISSION MANUELLE	63
ECLAIRAGES INTERIEURS	35		
REPLACEMENT D'UNE AMPOULE	35		

Contenu du manuel du conducteur

BOITE DE TRANSFERT	63	CONTROLE DU LIQUIDE DE REFROIDISSEMENT	91
CARACTERISTIQUES TECHNIQUES	66	CONTROLE DU LIQUIDE DE DIRECTION ASSISTEE	92
Freins		CONTROLE DU LIQUIDE DE FREIN	93
PRINCIPE DE FONCTIONNEMENT	67	CONTROLE DU LIQUIDE D'EMBRAYAGE	95
CONSEILS DE CONDUITE AVEC L'ABS	67	CONTROLE DU LIQUIDE DE LAVE-GLACE	96
FREIN DE STATIONNEMENT	68	CARACTERISTIQUES TECHNIQUES	97
Conseils de conduite		Batterie du véhicule	
RODAGE	70	SYMBOLES D'AVERTISSEMENT DE LA BATTERIE	98
CONDUITE ECONOMIQUE	70	ENTRETIEN DE LA BATTERIE	98
Carburant et ravitaillement		UTILISATION DE CABLES DE DEMARRAGE	100
MESURES DE SECURITE	71	CHARGER LA BATTERIE DU VEHICULE	101
QUALITE DU CARBURANT	71	REPLACER LA BATTERIE DU VEHICULE	102
PANNE DE CARBURANT	71	Roues et pneus	
RAVITAILLEMENT	72	INFORMATIONS D'ORDRE GENERAL	104
CARACTERISTIQUES TECHNIQUES	73	ENTRETIEN DES PNEUS	106
Transport d'une charge		UTILISATION DE PNEUS D'HIVER	111
INFORMATIONS D'ORDRE GENERAL	74	CHANGER UNE ROUE	111
POINTS D'ANCRAGE DES BAGAGES	74	UTILISATION DE CHAINES A NEIGE	118
GALERIE DE TOIT ET PORTE-BAGAGES	75	GLOSSAIRE DES PNEUMATIQUES	118
Remorquage		CARACTERISTIQUES TECHNIQUES	120
TRACTAGE D'UNE REMORQUE	76	Fusibles	
EQUILIBRAGE	76	REPLACEMENT D'UN FUSIBLE	121
POIDS REMORQUABLES RECOMMANDES	77	EMPLACEMENT DES BOITES A FUSIBLES	121
CONTROLES ESSENTIELS AU REMORQUAGE	77	TABLEAU DE SPECIFICATIONS DES FUSIBLES	122
BARRE DE REMORQUAGE	78	Equipement d'urgence	
Entretien du véhicule		FEUX DE DETRESSE	125
NETTOYAGE DE L'EXTERIEUR	80	Que faire après une collision	
NETTOYAGE DE L'INTERIEUR	81	CONDUIRE APRES UNE COLLISION	126
REPARATION DES DEGATS DE PEINTURE MINEURS	82	INSPECTION DES COMPOSANTS DU SYSTEME DE SECURITE	126
Entretien		Remorquage du véhicule	
INFORMATIONS D'ORDRE GENERAL	83	CEILLETS DE REMORQUAGE	127
OUVERTURE ET FERMETURE DU CAPOT	86	POINTS D'AMARRAGE	127
VUE D'ENSEMBLE DU COMPARTIMENT MOTEUR	87	TRANSPORT DU VEHICULE	127
CONTROLE DE L'HUILE MOTEUR	89		

Contenu du manuel du conducteur

REMORQUAGE DU VEHICULE SUR LES QUATRE ROUES	128	BALAYAGE DES PLAGES DU CD	150
Identification du véhicule		LECTURE DE FICHIERS MP3	150
PLAQUE D'IDENTIFICATION DU VEHICULE	129	Prise d'alimentation auxiliaire (AUX IN)	
NUMERO D'IDENTIFICATION DU VEHICULE (VIN)	129	PRISE D'ALIMENTATION AUXILIAIRE	152
Caractéristiques techniques			
CARACTERISTIQUES DU MOTEUR	130		
POIDS	130		
DIMENSIONS	132		
Homologations			
HOMOLOGATIONS	135		
Présentation du système audio			
RECEPTION RADIO	137		
Aperçu du système audio			
APERÇU DU SYSTEME AUDIO	138		
Sécurité du système audio			
CODE DE SECURITE	140		
Utilisation du système audio			
BOUTON MARCHE/ARRET	141		
BOUTON DE REGLAGE DU VOLUME	141		
COMMANDE AUDIO	141		
BOUTON DE LA GAMME D'ONDES	143		
COMMANDE D'ENREGISTREMENT AUTOMATIQUE	144		
BOUTONS DE PRESELECTION DES STATIONS	144		
COMMANDE DES INFORMATIONS ROUTIERES	145		
Lecteur de CD			
CHARGEMENT DES CD	146		
EJECTION D'UN CD	148		
LECTURE DU CD	148		
SELECTION D'UNE PLAGES	148		
PAUSE CD	149		
AVANCE/RETOUR RAPIDE	149		
SELECTION ALEATOIRE DES PLAGES	149		
REPETITION DES PLAGES DU CD	149		

GLOSSAIRE DES SYMBOLES

Avertissements

AVERTISSEMENT

 Des avertissements de sécurité sont inclus dans ce manuel. Ils indiquent une procédure qui doit être rigoureusement suivie ou des informations qui doivent être soigneusement prises en compte pour éviter tout risque de blessures corporelles.

Mises en garde

ATTENTION !

 Des mises en garde sont incluses dans ce manuel. Elles indiquent une procédure qui doit être rigoureusement suivie ou des informations qui doivent être scrupuleusement prises en compte pour éviter tout risque de détérioration de votre véhicule.

Symboles

 Ce symbole de recyclage signale les articles que vous devez mettre au rebut conformément aux normes de sécurité pour respecter l'environnement.

 Ce symbole signale les fonctions qui peuvent être réglées ou désactivées/activées par un concessionnaire Land Rover/réparateur agréé.

EMPLACEMENT DES ETIQUETTES



Les étiquettes d'avertissement portant ce symbole apposées sur votre véhicule signifient : ne touchez pas ou ne réglez pas les composants tant que vous n'avez pas lu les instructions appropriées dans le manuel.



Les étiquettes portant ce symbole indiquent que le circuit d'allumage utilise des tensions très élevées. Ne touchez aucun composant du circuit d'allumage lorsque le contact est établi.

Étiquettes d'avertissement

Des étiquettes sont apposées sur votre véhicule à divers endroits. Celles-ci ont pour but d'attirer votre attention sur des points importants, comme la pression des pneus, l'utilisation d'une barre de remorquage, les risques de retournement et ceux liés au compartiment moteur, etc.

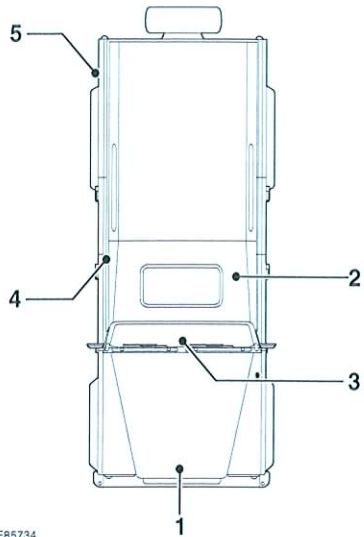

E85734

1. Déflecteur du ventilateur – Etiquette d'avertissement du ventilateur, étiquette d'avertissement de la climatisation et étiquette de pièces d'origine
2. Partie supérieure de la batterie – Symboles d'avertissement de la batterie
3. Planche de bord – Etiquette de transmission
4. Sur le passage de roue arrière droit – Etiquette de levage du véhicule. Australie uniquement – Etiquette de pression des pneus
5. Adjacente à la trappe de remplissage du carburant – Etiquette de spécification du carburant

Vous devez absolument vous familiariser avec ces points de façon à utiliser votre véhicule et ses fonctions en toute sécurité. A l'aide de l'index que vous trouverez à la fin de ce manuel, consultez les sections concernées pour obtenir plus d'informations.

SANTE ET SECURITE

AVERTISSEMENTS

⚠ Votre véhicule a une garde au sol supérieure et donc un centre de gravité plus élevé que les véhicules de tourisme classiques afin de pouvoir faire face à divers types de conduite tout-terrain. La garde au sol élevée permet une meilleure visibilité de la route afin d'anticiper les problèmes.

⚠ Ce véhicule n'est pas prévu pour prendre les virages à la même vitesse que les véhicules de tourisme classiques, pas plus qu'un véhicule de sport surbaissé n'est conçu pour la conduite tout-terrain. Dans la mesure du possible, évitez les virages serrés ou les manœuvres brutales. Comme avec les autres véhicules de ce type, vous risquez de perdre le contrôle du véhicule ou même de le retourner si vous le conduisez de manière incorrecte.

⚠ Ne stationnez pas ce véhicule sur des herbes hautes et sèches ou tout autre matériau combustible, surtout par temps sec. Les systèmes d'échappement et d'antipollution peuvent atteindre des températures suffisamment élevées pour déclencher un incendie.

ENREGISTREMENT DES DONNEES

Enregistrement des données d'entretien

Les enregistreurs de données d'entretien de votre véhicule peuvent rassembler et stocker des informations de diagnostic relatives à votre véhicule. Il peut s'agir d'informations sur le fonctionnement ou l'état de divers systèmes et modules du véhicule, tels que le moteur, le papillon, la direction ou les freins.

Pour assurer correctement le diagnostic et l'entretien de votre véhicule, Land Rover et les ateliers d'entretien et de réparation peuvent accéder aux informations de diagnostic du véhicule par une connexion directe à votre véhicule.

PIECES ET ACCESSOIRES

AVERTISSEMENTS

⚠ La pose de pièces et accessoires non approuvés ou l'exécution de modifications ou conversions non approuvées peut s'avérer dangereuse et affecter la sécurité du véhicule et de ses occupants et peut en outre annuler les conditions générales de la garantie du véhicule.

⚠ Land Rover décline toute responsabilité en cas de décès, de blessures corporelles ou de dégâts matériels pouvant être le résultat direct de la pose d'accessoires non homologués ou de la conversion non approuvée d'un véhicule Land Rover.

⚠ Land Rover déconseille vivement d'apporter toute modification à la suspension et à la direction. En effet, celle-ci pourrait affecter gravement le comportement et la stabilité et entraîner une perte de contrôle ou un retournement du véhicule.

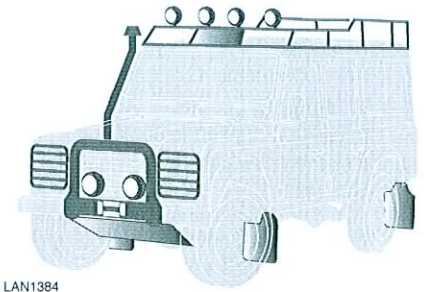

LAN1384

Le véhicule a été conçu, construit et testé pour s'adapter à diverses conditions de conduite tout-terrain susceptibles d'imposer les sollicitations les plus sévères aux systèmes de commande et aux composants. De ce fait, la pose de pièces de rechange et d'accessoires qui ont été développés et testés selon les mêmes normes rigoureuses que les composants d'origine permettra de préserver la fiabilité, la sécurité et les performances de votre véhicule.

Pour augmenter encore les performances déjà impressionnantes du véhicule, une gamme complète de pièces de rechange et d'accessoires approuvés par Land Rover est disponible et permet au véhicule de s'acquitter d'une grande variété de rôles tout en le protégeant dans ces nombreuses tâches.

Les pièces Land Rover sont les seules qui sont conformes aux spécifications de première monte et approuvées par les ingénieurs Land Rover ; cela signifie que toutes les pièces et tous les accessoires ont été rigoureusement testés par la même équipe technique qui a conçu et construit le véhicule et peuvent donc être garantis pendant 12 mois avec un kilométrage illimité.

Une liste complète de tous les accessoires avec leur description est disponible chez votre concessionnaire Land Rover/réparateur agréé.

Introduction

Équipement électrique

AVERTISSEMENT



Il est extrêmement dangereux de poser ou remplacer des pièces ou accessoires dont l'installation requiert le démontage ou l'ajout d'éléments au circuit électrique ou d'alimentation.

Consultez toujours un concessionnaire Land Rover/réparateur agréé avant de monter tout accessoire.

La pose de pièces ou d'accessoires de qualité inférieure peut être dangereuse et pourrait annuler la garantie du véhicule.

Nous vous recommandons de toujours demander conseil à un concessionnaire Land Rover/réparateur agréé pour ce qui est de l'homologation, l'aptitude, l'installation et l'utilisation de toute pièce et de tout accessoire avant de les monter.

Service après-vente

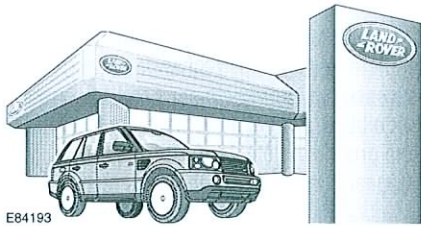

Au Royaume-Uni et dans le monde entier, le service des pièces détachées est d'une importance primordiale. Le Royaume-Uni compte plus de 100 concessionnaires Land Rover/réparateurs agréés, tous connectés par ordinateur afin de pouvoir commander rapidement les pièces et les accessoires.

En outre, avec des représentants franchisés dans plus de 100 pays du monde entier, Land Rover peut prendre en charge votre véhicule partout où vous allez.

Voyages à l'étranger

Dans certains pays, il est illégal de monter des pièces qui n'ont pas été réalisées conformément aux spécifications du constructeur du véhicule.

Les propriétaires doivent veiller à ce que les pièces et accessoires montés sur le véhicule lors d'un voyage à l'étranger soient également conformes à la réglementation de leur pays lorsqu'ils rentreront chez eux.

Clés et télécommandes

UTILISATION DE LA CLE



E85174

Vous disposez de deux jeux de clés comprenant :

- Une clé noire destinée au commutateur d'allumage et aux serrures de porte.
- Une petite clé métallique permettant de déverrouiller la trappe de remplissage du carburant. Voir **RAVITAILLEMENT** (page 72).

Insérez la clé noire dans la serrure de la porte conducteur et tournez-la vers l'arrière du véhicule pour verrouiller les portes, et vers l'avant pour les déverrouiller.

Si vous verrouillez les portes avec la clé, l'antidémarrage est activé mais le système d'alarme n'est pas armé.

Si vous avez verrouillé les portes avec la clé, vous devez les déverrouiller uniquement avec la clé. Il se peut que l'alarme ne se désarme pas si vous déverrouillez les portes avec la clé. Vous devez utiliser la télécommande pour désarmer l'alarme.

Note : *Sur les véhicules qui ne sont pas équipés d'un système de verrouillage centralisé, vous devez utiliser la clé pour verrouiller et déverrouiller chaque porte individuellement.*

INFORMATIONS GÉNÉRALES SUR LES RADIOFRÉQUENCES

Note : *Il se peut que d'autres appareils utilisent les mêmes radiofréquences que votre télécommande, par exemple : radioamateurs, dispositifs médicaux, casques sans fil ou autres dispositifs à télécommande. Ceci risque de bloquer la fréquence et d'empêcher le bon fonctionnement de votre télécommande.*

Le fonctionnement des télécommandes, sensible à l'environnement immédiat, peut varier considérablement selon l'endroit où se trouve le véhicule.

UTILISATION DE LA TELECOMMANDE

Télécommande

AVERTISSEMENT

 Ne laissez jamais la télécommande dans le véhicule lorsque des enfants ou des animaux s'y trouvent. L'activation des systèmes et fonctions de la télécommande du véhicule pourrait entraîner des blessures.

Note : la portée de la télécommande varie considérablement en fonction des conditions atmosphériques et des interférences provenant d'autres dispositifs émetteurs.

Le véhicule est fourni avec deux télécommandes.

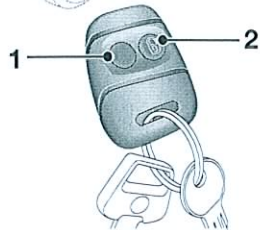
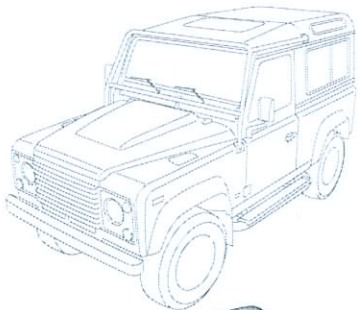

LAN1371

1. Déverrouillage
2. Verrouillage

Déverrouillage

Appuyez brièvement sur le bouton de déverrouillage (sans inscription) pour déverrouiller les portes (hayon inclus) et désarmer l'alarme. Les feux de détresse clignotent une fois pour indiquer que le véhicule est déverrouillé et l'alarme désarmée. Les plafonniers s'allument, vous permettant de monter plus aisément dans le véhicule.

Note : sur les véhicules qui ne sont pas équipés d'un système de verrouillage centralisé, la télécommande ne permet pas de déverrouiller les portes : il faut utiliser la clé.

Verrouillage

 Appuyez brièvement pour verrouiller les portes (hayon inclus) et armer l'alarme. Les feux de détresse clignotent trois fois et le témoin d'alarme du tableau de bord se met à clignoter pour indiquer que le véhicule est sécurisé.

Note : sur les véhicules qui ne sont pas équipés d'un système de verrouillage centralisé, la télécommande ne permet pas de verrouiller les portes : il faut utiliser la clé.

Pile de la télécommande

AVERTISSEMENT

 La télécommande contient des circuits électroniques fragiles et doit donc être protégée contre les chocs, les infiltrations d'eau, les températures élevées, l'humidité, la lumière directe du soleil, les solvants, les cires et les produits de nettoyage abrasifs.

La pile doit être remplacée lorsqu'un ou plusieurs symptômes suivants se manifestent :

- Le déverrouillage au moyen de la télécommande ne fonctionne qu'une fois sur deux.
- Les feux de détresse ne clignotent pas lorsque vous désarmez l'alarme.

Ne retirez pas la pile usagée tant que vous n'êtes pas prêt à insérer la pile neuve.

L'antidémarrage est activé dans les 5 minutes qui suivent le retrait de la clé du commutateur d'allumage (ou 30 secondes après avoir coupé le contact et ouvert la porte conducteur). Si vous n'avez pas réussi à changer la pile dans ce laps de temps, vous devez alors saisir le code d'accès de la clé de secours avant de procéder à la synchronisation de la télécommande.

Insérez toujours une pile de rechange Land Rover STC 4080 ou Panasonic CR2032 (disponible chez un concessionnaire Land Rover/réparateur agréé).

Changer la pile

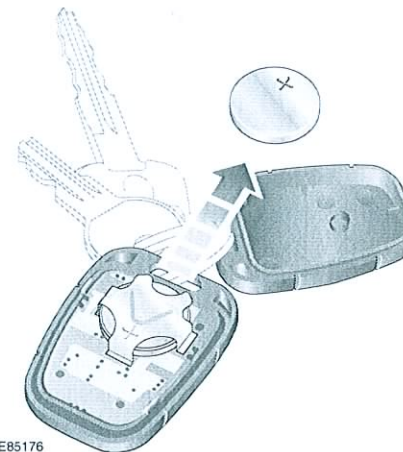

E85176

1. Déverrouillez le véhicule et désarmez l'alarme.
2. Placez le commutateur d'allumage en position II, puis en position 0 et retirez la clé.

3. Ouvrez la télécommande avec précaution. Commencez à l'extrémité du porte-clés à l'aide d'une pièce de monnaie ou d'un tournevis fin. Evitez d'endommager le joint situé entre les deux parties du boîtier et ne laissez ni saleté ni humidité pénétrer dans la télécommande.

4. Faites coulisser la pile hors de son logement en prenant soin de ne pas toucher la carte à circuit imprimé ou les surfaces de contact du logement.

5. Appuyez sur l'un des boutons pendant 5 secondes minimum (ceci vous permettra d'éliminer le peu d'énergie restant dans la télécommande).

6. Insérez la pile neuve en respectant la polarité (côté + vers le haut). Les traces de doigt écourtent la durée de vie de la pile ; si possible, évitez de toucher les surfaces plates de la pile et essuyez-les avant d'insérer la pile.

7. Assemblez correctement les deux parties de la télécommande pour éviter que de l'humidité ne pénètre à l'intérieur.

8. Placez-vous à proximité du véhicule et appuyez sur le bouton de verrouillage (portant le symbole d'un cadenas) quatre fois de suite minimum pour resynchroniser la télécommande.

9. Appuyez une fois sur le bouton de déverrouillage pour déverrouiller le véhicule.

Vous pouvez maintenant utiliser la télécommande.

Mécanismes de verrouillage

VERROUILLAGE ET DEVERROUILLAGE

Verrouillage et déverrouillage de l'intérieur du véhicule

AVERTISSEMENT

 N'appuyez pas sur les boutons de porte pour verrouiller le véhicule de l'extérieur. Cette méthode – appelée verrouillage à demi-tour – n'est pas recommandée car le véhicule peut se verrouiller accidentellement alors que les clés sont à l'intérieur.

Note : sur les véhicules équipés d'un système de verrouillage centralisé, le verrouillage à demi-tour est interdit pour la porte conducteur.

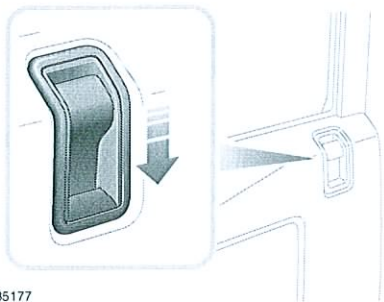

E85177

De l'intérieur du véhicule, chaque porte peut être verrouillée/déverrouillée individuellement en appuyant/soulevant le bouton de porte approprié.

Sur les véhicules équipés d'un système de verrouillage centralisé, le fait d'appuyer sur le bouton de verrouillage de la porte conducteur entraîne le verrouillage de toutes les autres portes. Cependant, l'antidémarrage et le système de protection de l'habitacle sont neutralisés sauf si vous appuyez également sur le bouton de verrouillage de la télécommande.

Note : Vous obtiendrez davantage d'informations sur le fonctionnement du verrou de sécurité enfants plus loin dans ce manuel. Voir **VERROUS DE SECURITE ENFANT** (page 32).

Hayon

De l'extérieur du véhicule, utilisez la clé pour verrouiller et déverrouiller le hayon : tournez la clé dans le sens des aiguilles d'une montre pour verrouiller le hayon et dans le sens inverse pour le déverrouiller.

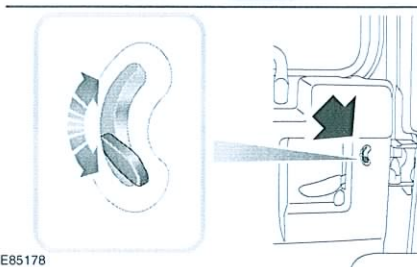
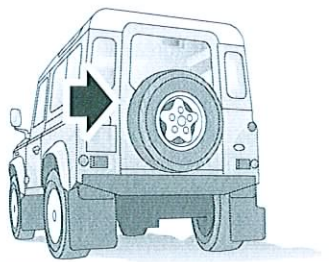

E85178

De l'intérieur du véhicule, assurez-vous que le hayon est fermé et poussez le loquet de verrouillage vers le haut ou vers le bas pour déverrouiller le hayon.

Mécanismes de verrouillage

Hayon

ATTENTION !

 La partie inférieure du hayon ne constitue pas une surface de charge.

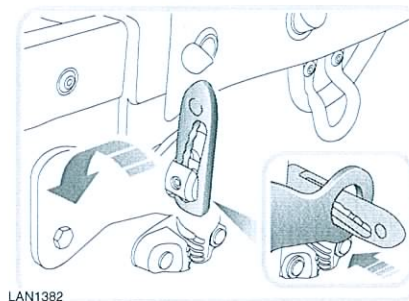
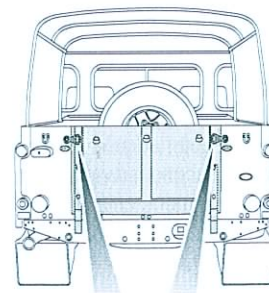

LAN1382

Pour fermer le hayon :

- Soulevez le hayon et placez les deux panneaux de verrouillage comme indiqué.
- Faites pivoter les panneaux de verrouillage vers le haut et l'avant de 90°.
- Faites-les coulisser vers le bas de façon à les fixer.

Effectuez la procédure dans le sens inverse pour ouvrir le hayon.

Erreur de verrouillage

Si vous appuyez sur le bouton de verrouillage de la télécommande alors qu'une des portes, le capot ou le hayon n'est pas fermé correctement, les feux de détresse ne clignotent pas de façon à indiquer qu'une erreur de verrouillage s'est produite. Dans ce cas, le système d'alarme n'est pas complètement armé. Sur les véhicules équipés d'un système de verrouillage centralisé, les portes ne se verrouillent pas en présence d'une erreur de verrouillage.

Fermez la porte restée ouverte. Les feux de détresse se mettent à clignoter pour indiquer que le système d'alarme est parfaitement armé.

Note : si une erreur de verrouillage se produit en raison d'une porte restée ouverte, le système de protection de l'habitacle est neutralisé.

Note : si une erreur de verrouillage se produit car le capot est resté ouvert, les ouvertures du véhicule sont tout de même protégées par le système d'alarme et le système de protection de l'habitacle est activé.

ARMEMENT DE L'ALARME



Lorsque vous appuyez sur le bouton de verrouillage de la télécommande, le système d'alarme est automatiquement armé et l'antidémarrage du moteur activé. Les feux de détresse clignotent pour indiquer que l'alarme est armée.

Si l'alarme est armée, elle retentit lorsque :

- Une porte, le capot ou le hayon est ouvert.
- Un mouvement est détecté dans l'habitacle.
- La batterie du véhicule est débranchée.
- Une tentative de déconnexion de la sirène d'alarme est détectée.

Note : si l'alarme est armée et qu'une vitre ou le toit est laissé ouvert, l'alarme est déclenchée par le simple mouvement des courants d'air.

Témoin d'alarme

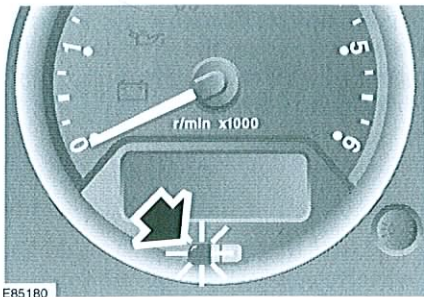

Le témoin de l'alarme situé sur le compteur de vitesse informe le conducteur de l'état de l'alarme.

- Quand le témoin est éteint, cela signifie que l'alarme n'est pas armée.
- Le témoin clignote rapidement pendant 10 secondes lorsque vous appuyez sur le bouton de verrouillage de la télécommande, puis clignote plus lentement, cela signifie que l'alarme est alors armée.

- Si le témoin ne clignote pas plus lentement au bout des 10 secondes initiales, cela signifie que vous devez changer la pile de la télécommande.
- Le témoin se met à clignoter rapidement quand l'alarme est désarmée, cela signifie que l'alarme s'est déclenchée.
- Le témoin clignote lentement, cela signifie que l'antidémarrage du moteur est actif, mais que l'alarme est désarmée.
- Le témoin s'allume (sans clignoter) pendant 10 secondes avant de se mettre à clignoter lentement, cela signifie que la porte du conducteur n'est pas fermée.

Antidémarrage du moteur

L'antidémarrage du moteur empêche quiconque de démarrer le véhicule sans clé et sans télécommande valides ; il est activé lorsque l'alarme est armée à l'aide de la télécommande. De plus, il est activé automatiquement dans les conditions suivantes :

- 30 secondes après avoir coupé le contact et ouvert la porte conducteur.
- 5 minutes après avoir coupé le contact ou après avoir désarmé le système d'alarme (si le contact n'a pas été établi à nouveau).

Note : vous obtiendrez des informations sur la façon de désactiver l'antidémarrage du moteur plus loin dans ce chapitre. Voir **DESARMEMENT DE L'ALARME** (page 17).

DESARMEMENT DE L'ALARME



Si le véhicule est déverrouillé à l'aide de la télécommande, l'alarme est automatiquement désarmée et l'antidémarrage du moteur réactivé. Les feux de détresse clignotent une fois pour indiquer que l'alarme est désarmée.

Note : si la télécommande est introuvable, endommagée ou refuse de fonctionner, vous devez saisir le code d'accès de la clé de secours pour désarmer l'alarme et neutraliser l'antidémarrage du moteur.

Neutraliser l'antidémarrage du moteur

L'antidémarrage du moteur est automatiquement neutralisé dès que vous déverrouillez le véhicule à l'aide de la télécommande. L'antidémarrage du moteur est également neutralisé lorsque vous tournez le commutateur d'allumage en position II à condition que la télécommande soit sur le même porte-clés que la clé et à proximité du commutateur.

Cependant, si la télécommande est endommagée ou refuse de fonctionner, vous ne pourrez neutraliser l'antidémarrage qu'en saisissant le code d'accès de la clé de secours.

Accès de la clé de secours

Note : si vous ne pouvez pas utiliser la télécommande, il est alors impossible de désarmer l'alarme normalement. L'alarme retentira (pendant 30 secondes) à l'ouverture d'une porte et ce, jusqu'à ce que vous saisissiez le code.

En cas de dysfonctionnement de la télécommande, suivez la procédure ci-dessous pour saisir le code d'accès de la clé de secours à quatre chiffres afin de neutraliser manuellement l'antidémarrage du moteur. Le code attribué à votre véhicule est consigné sur la carte de sécurité.

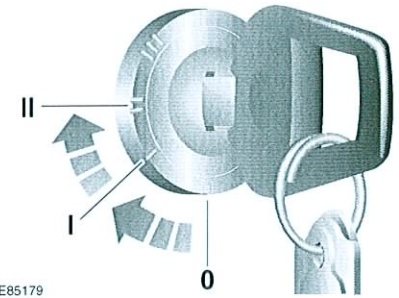

E85179

1. Retirez la télécommande du porte-clés et conservez-la à bonne distance du commutateur d'allumage pendant que vous saisissez le code.
2. Déverrouillez la porte du conducteur avec la clé, ouvrez la porte et pénétrez à l'intérieur du véhicule. Fermez la porte du conducteur.
3. Insérez la clé dans le commutateur d'allumage, placez-la pendant quelques instants en position II jusqu'à ce que l'alarme retentisse. Puis, coupez le contact et ouvrez et fermez à nouveau la porte conducteur.
4. Tournez le commutateur d'allumage en position II autant de fois qu'il est nécessaire pour saisir le premier chiffre du code (si le chiffre est 4, tournez la clé en position II puis en position 0 quatre fois de suite).
5. Ouvrez et fermez à nouveau la porte conducteur (le premier chiffre du code est alors enregistré).
6. Tournez le commutateur d'allumage en position II puis 0 autant de fois qu'il est nécessaire pour saisir le second chiffre du code, puis ouvrez et fermez la porte conducteur.

7. Tournez le commutateur d'allumage en position **II** puis **0** autant de fois qu'il est nécessaire pour saisir le troisième chiffre du code, puis ouvrez et fermez la porte conducteur.
8. Tournez le commutateur d'allumage en position **II** puis **0** autant de fois qu'il est nécessaire pour saisir le quatrième chiffre du code, puis ouvrez et fermez la porte conducteur.

Si vous avez correctement saisi tous les chiffres du code, le témoin de l'alarme s'éteint, l'alarme cesse de retentir et vous pouvez démarrer le moteur.

Si vous avez saisi un code erroné :

Dans ce cas, l'alarme retentit deux fois de suite, le témoin de l'alarme reste allumé et le moteur refuse de démarrer. Avant de tenter une nouvelle fois de saisir le code, tournez le commutateur d'allumage en position **II** et laissez-le dans cette position pendant 5 secondes.

Au bout de trois échecs consécutifs, le système de sécurité neutralise le véhicule pendant 30 minutes ; vous devrez donc attendre la fin de cette période pour saisir à nouveau le code.

Nous vous conseillons de mémoriser le code d'accès de la clé de secours ou de garder la carte de sécurité sur vous pour faire face aux situations d'urgence. Ne laissez jamais la carte de sécurité dans le véhicule.

Désactivation de l'alarme en cas de déclenchement

Si l'alarme se déclenche, vous pouvez la désactiver en appuyant sur l'un des boutons de la télécommande.

ADOPTER LA BONNE ASSISE

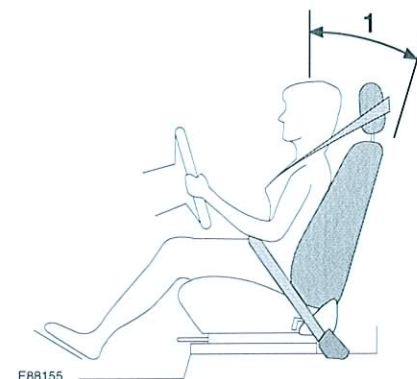

E88155

AVERTISSEMENT

 Ne réglez pas le siège pendant la marche du véhicule au risque de perdre le contrôle du véhicule et de causer des blessures corporelles.

Le siège, l'appuie-tête et la ceinture de sécurité ont tous pour but de protéger les occupants. Ces composants, s'ils sont utilisés correctement, vous offriront une protection optimale ; pour ce faire, asseyez-vous le dos bien droit, la base de la colonne vertébrale contre le dossier en évitant d'incliner ce dernier de plus de 30° (1).

- Réglez l'appuie-tête de sorte que le bord supérieur soit aligné avec le haut de votre tête.
- La ceinture de sécurité doit être réglée de manière à passer entre le cou et l'épaule. La sangle de la ceinture doit être placée en travers du bassin et non sur le ventre.
- Votre position de conduite doit être confortable et vous permettre de toujours garder le contrôle du véhicule.

SIEGES A REGLAGE MANUEL

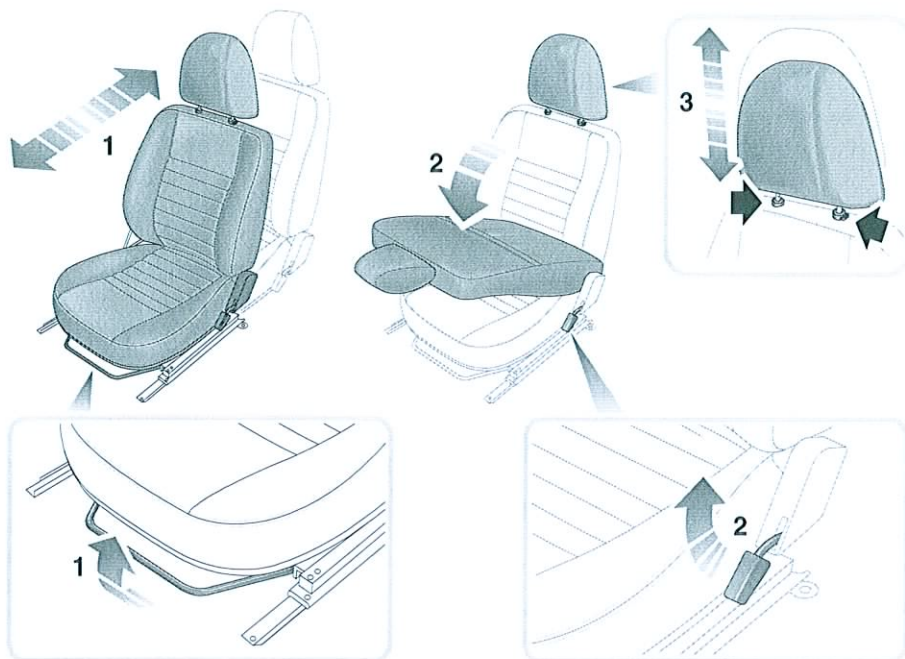

E85185

1. Réglage du siège vers l'avant/arrière
2. Réglage du dossier de siège
3. Réglage de la hauteur de l'appuie-tête. Voir **APPUIE-TETE** (page 22).

Dépose de la base du siège avant

ATTENTION !

! Sur les véhicules équipés de chauffe-sièges, un câble électrique relie l'unité de chauffage du coussin de siège au faisceau de câblage du véhicule. Lors de la dépose de la base du siège, prenez les précautions qui s'imposent pour éviter de tendre ou d'endommager le câble. Si nécessaire, débranchez prudemment le câble à la base du siège.

Vous devez déposer la base du siège avant pour accéder aux éléments suivants :

- Siège conducteur
 - Logement de la batterie
 - Trousse d'outillage de changement de roue
- Siège passager
 - Boîte à fusibles auxiliaire

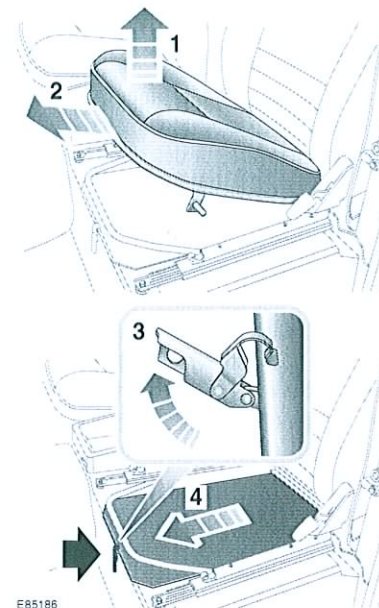

E85186

Déposez la base du siège concerné comme suit :

1. Tirez vigoureusement l'avant de la base du siège vers le haut de façon à détacher les clips de retenue.
2. Tirez la base du siège vers l'avant du véhicule pour la déposer.
3. Ouvrez l'attache placée à l'avant de la zone située sous le siège (flèche pleine sur l'illustration).
4. Faites coulisser le couvercle vers l'avant pour le déposer.

Repose de la base du siège

AVERTISSEMENT

! Assurez-vous que la base du siège est correctement fixée avant de prendre la route.

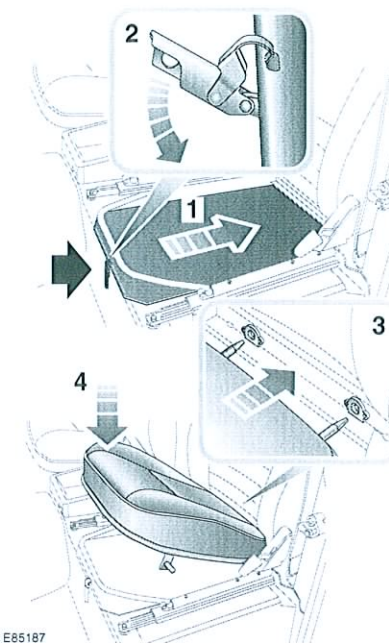

E85187

Reposez la base du siège comme suit :

1. Faites coulisser le couvercle de la zone située sous le siège en position.
2. Fermez l'attache et (si nécessaire) rebranchez le câble électrique du chauffe-siège.
3. Insérez l'arrière de la base du siège de façon à ce qu'il s'engage dans les deux broches de positionnement.
4. Poussez vigoureusement l'avant de la base du siège vers le bas de façon à réengager les clips de retenue.

APPUIE-TÊTE

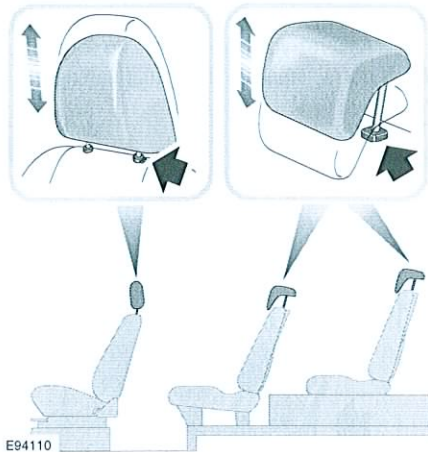

E94110

AVERTISSEMENTS

⚠ Les appuie-tête sont conçus pour supporter la tête et non l'arrière du cou. Les appuie-tête doivent être positionnés correctement pour limiter le mouvement arrière de la tête en cas de collision. Un mauvais positionnement des appuie-tête augmente le risque de blessures graves voire mortelles en cas de collision.

⚠ Réglez votre appuie-tête de sorte que le haut de l'appuie-tête se trouve au-dessus de l'axe de votre tête. Un mauvais positionnement des appuie-tête augmente le risque de blessures graves voire mortelles en cas de collision. Voir **ADOPTER LA BONNE ASSISE** (page 19).

⚠ Ne conduisez pas le véhicule ou ne transportez pas de passagers si les appuie-tête ont été retirés des sièges occupés. L'absence d'appuie-tête correctement positionnés augmente le risque de blessures graves voire mortelles en cas de collision.

AVERTISSEMENTS

⚠ Ne réglez jamais les appuie-tête pendant la marche du véhicule. Un mauvais positionnement des appuie-tête augmente le risque de blessures graves voire mortelles en cas de collision.

Relever l'appuie-tête

Pour relever l'appuie-tête, tirez-le vers le haut jusqu'à la hauteur désirée.

Abaisser l'appuie-tête

Pour abaisser l'appuie-tête, appuyez sur le bouton de déblocage avant d'abaisser l'appuie-tête à la hauteur désirée.

SIÈGES ARRIÈRE

AVERTISSEMENTS

⚠ Vérifiez que les objets transportés dans le véhicule sont bien fixés. En cas d'impact ou de manœuvre brusque, tout objet non fixé risque de provoquer des blessures graves voire mortelles.

⚠ Ne laissez jamais un passager voyager dans l'espace de chargement. Les occupants du véhicule doivent être correctement assis et toujours avoir leur ceinture de sécurité bouclée quand le véhicule est en marche. Le non-respect de ces consignes augmente le risque de blessures graves voire mortelles en cas d'accident ou de freinage violent.

Vous pouvez replier chaque siège de troisième rangée individuellement selon vos besoins pour augmenter l'espace de chargement. Pour charger des objets volumineux, vous pouvez plier entièrement les sièges arrière de deuxième rangée ou les plier partiellement pour charger des objets longs tout en conservant des places assises.

Abaisser les sièges arrière

AVERTISSEMENT

⚠ Dans ce cas, les appuie-tête doivent être bien rangés et fixés pour éviter des blessures graves voire mortelles en cas d'accident, de freinage violent ou de manœuvres brusques.

ATTENTION !

⚠ Pour éviter de marquer les sièges, veillez à replacer les boucles de ceinture de sécurité dans leur position de rangement avant de plier les sièges.

Sièges de deuxième rangée

ATTENTION !

⚠ Avant de plier les sièges de deuxième rangée, il peut être nécessaire d'avancer les sièges avant et de redresser les dossiers de siège. Vous éviterez ainsi d'endommager les sièges de deuxième rangée en les faisant frotter contre les sièges avant.

1. Abaissez complètement les appuie-tête.
2. Appuyez sur le loquet pour libérer le dossier et pliez-le vers l'avant.
3. Tirez la sangle vers l'avant du véhicule pour faire pivoter le siège et le placer en position de rangement.
4. Si besoin est, faites de même pour les autres sièges de deuxième rangée.
5. Si vous pliez le siège double ou tous les sièges de deuxième rangée, repliez la/les barres de butée dans le plancher pour créer une zone de chargement plane.

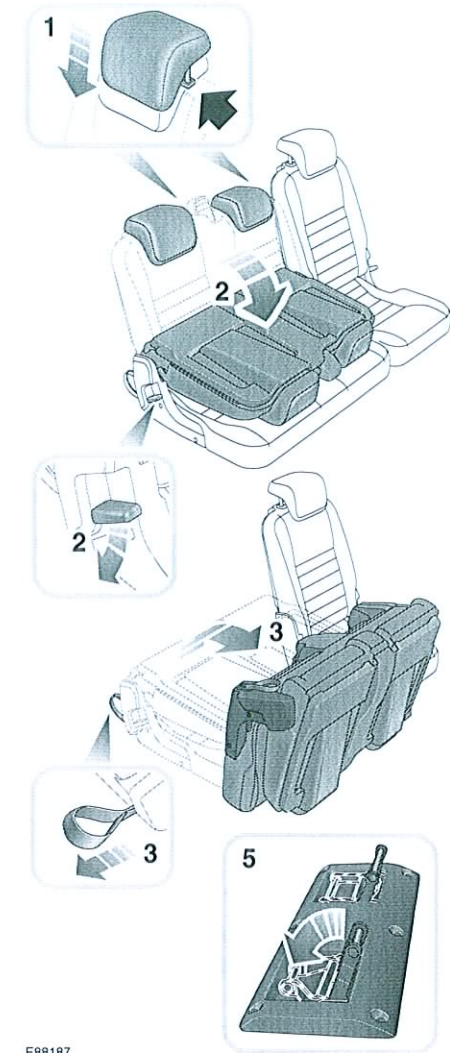

E88187

Sièges

Sièges de troisième rangée

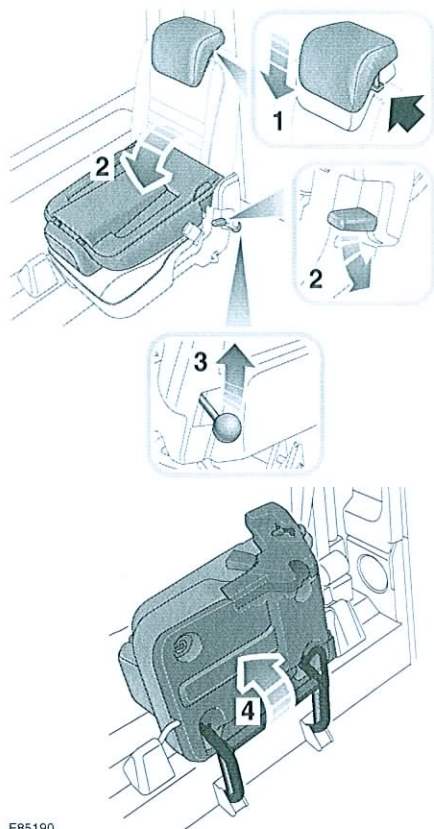

E85190

1. Abaissez l'appuie-tête.
2. Appuyez sur le loquet de verrouillage du dossier pour libérer et plier le dossier vers l'avant.
3. Tirez le levier de verrouillage situé à la base du siège vers le haut pour déverrouiller le siège, puis repliez le siège vers le haut en direction du côté du siège jusqu'à ce que le loquet de retenue s'engage.

Relever les sièges arrière

AVERTISSEMENT

 Vérifiez que le mécanisme de verrouillage est bien engagé avant de relever le siège arrière. Le non-respect de ces consignes augmente considérablement le risque de blessures graves voire mortelles en cas d'accident, de manœuvre brusque ou de freinage violent.

Sièges

Sièges de deuxième rangée

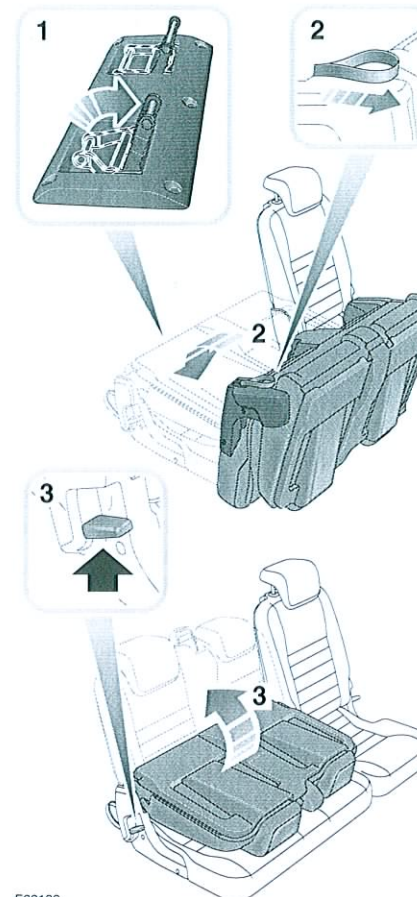

E88188

Note : si le véhicule est garé en pente, il est possible que la/les barres de butée du plancher ne s'alignent pas correctement avec le mécanisme de verrouillage et refusent de s'engager complètement. Pour cette raison, nous vous recommandons de relever les sièges lorsque le véhicule est garé sur une surface plane.

Note : si vous avez réglé les sièges avant alors que les sièges de deuxième rangée étaient pliés, il peut être nécessaire d'avancer les sièges avant pour pouvoir redresser les sièges de deuxième rangée. Vérifiez également que les appuie-tête des sièges de deuxième rangée sont abaissés.

1. Relevez la/les barres de butée du plancher, le plus haut possible.
2. Tirez la sangle vers l'arrière du véhicule pour faire pivoter le siège et l'extraire de sa position de rangement.
3. Dépliez le dossier de siège en veillant à ce que le loquet s'engage.

Note : si vous ne remplacez pas la barre de butée du plancher à la bonne hauteur, vous ne pourrez pas déplier complètement le dossier.

Sièges

Sièges de troisième rangée

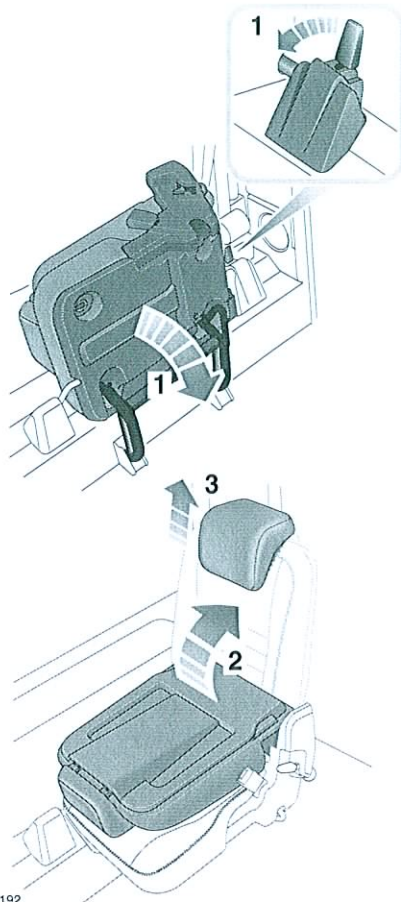

1. Tirez le loquet vers l'intérieur pour débloquer l'ensemble du siège, puis abaissez la base du siège jusqu'à ce qu'elle soit correctement verrouillée.
2. Dépliez le dossier de siège en veillant à ce que le loquet s'engage.
3. Remplacez l'appui-tête dans la position désirée.

SIEGES CHAUFFANTS

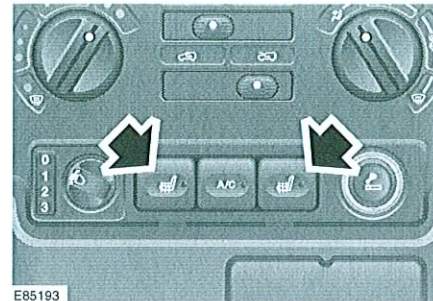

ATTENTION !

! Pour éviter de décharger la batterie, nous vous recommandons d'utiliser les chauffe-sièges uniquement quand le moteur tourne.

Placez le commutateur d'allumage en position II et appuyez sur le commutateur approprié pour activer le chauffe-siège (le témoin du commutateur s'allume). Les chauffe-sièges fonctionnent de façon intermittente pour maintenir une température de siège prédéfinie en usine.

Appuyez à nouveau sur le commutateur pour éteindre le chauffe-siège.

Note : les sièges arrière ne sont pas équipés de chauffe-sièges.

Ceintures de sécurité

PRINCIPE DE FONCTIONNEMENT

Ceintures de sécurité

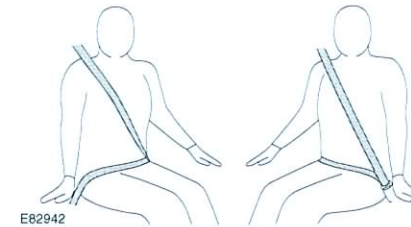

AVERTISSEMENTS

! Les ceintures de sécurité sont conçues pour porter sur la structure osseuse du corps, en position basse en travers du bassin, du torse et des épaules, selon le cas. Il faut éviter de porter la sangle ventrale en travers de l'abdomen.

! Les ceintures de sécurité doivent être réglées aussi fermement que possible, sans risque de gêne, pour assurer la protection pour laquelle elles ont été conçues. Une ceinture lâche protégera nettement moins bien le porteur.

! Veillez à ce que la sangle n'entre pas en contact avec des produits de lustrage, des huiles et des produits chimiques, notamment avec l'acide de la batterie. Vous pouvez la nettoyer sans danger avec de l'eau et du savon doux.

! La ceinture doit être remplacée si la sangle commence à s'effiloche ou présente des signes d'usure ou de dommage.

! Il est indispensable de remplacer l'ensemble complet suite à une collision violente, même s'il ne présente pas de dommages visibles.

! Les ceintures ne doivent pas être portées la sangle vrillée.

AVERTISSEMENTS

! Ne portez pas votre ceinture de sécurité par-dessus des objets durs, fragiles ou pointus. En cas d'impact, la pression de la ceinture de sécurité sur ces objets peut les casser et entraîner des blessures graves voire mortelles.

! Chaque ensemble de ceinture de sécurité ne doit être utilisé que par un seul occupant. Il est dangereux de mettre une ceinture de sécurité à un enfant qui se trouve sur les genoux d'un occupant.

! Les passagers avant ne doivent pas voyager avec le dossier du siège incliné à plus de 30°. Ceci réduit la protection fournie par la ceinture de sécurité.

Mesures de sécurité relatives aux ceintures de sécurité

AVERTISSEMENTS

! Tous les passagers du véhicule doivent porter leur ceinture de sécurité et ce, quelle que soit la longueur du trajet effectué. Le non-respect de cette consigne augmente le risque de blessures graves ou mortelles en cas d'accident.

! Vous devez obligatoirement porter la sangle ventrale et la sangle diagonale de la ceinture. Il est extrêmement dangereux de les porter séparément ; vous risquez en effet d'augmenter les risques de blessures.

! L'utilisateur ne doit effectuer ni modification ni ajout qui risquerait d'entraver le fonctionnement des dispositifs de réglage des ceintures. Le manque de tension d'une ceinture de sécurité réduit le niveau de protection du porteur en cas d'impact.

Ceintures de sécurité

AVERTISSEMENTS

⚠ Si des dommages, signes d'usure, coupures, défauts ou dysfonctionnements sont remarqués sur la ceinture de sécurité, faites immédiatement examiner votre véhicule par un concessionnaire Land Rover/réparateur agréé. N'utilisez pas votre véhicule si les ceintures de sécurité ne fonctionnent pas correctement.

⚠ Si vous utilisez les ceintures de sécurité pour maintenir des objets en place, veillez à ce que les ceintures ne soient pas endommagées ou exposées à des bords coupants.

⚠ Faites attention à ne pas laisser la sangle et le mécanisme de la ceinture de sécurité entrer en contact avec des produits chimiques ou de nettoyage, des liquides, de la saleté ou de la poussière. En cas de contact de ces produits avec les ceintures de sécurité, faites-les immédiatement remplacer car elles risquent de ne pas bien fonctionner en cas d'impact.

Contrôles des ceintures de sécurité

Note : si le véhicule est stationné sur une pente, le mécanisme des ceintures de sécurité peut se bloquer. Il ne s'agit pas là d'un défaut du système. Tirez doucement sur la ceinture de sécurité en partant de l'ancrage supérieur.

Une inspection régulière des ceintures de sécurité est recommandée. Vérifiez que les sangles ne présentent pas de signes d'effilochage, de coupure ou d'usure et que le mécanisme de sécurité, les boucles, les dispositifs de réglage et de fixation sont en bon état.

Contrôles

- Bouclez la ceinture, tenez la sangle près de la boucle et tirez rapidement vers le haut. La boucle doit rester fermement verrouillée.
- Après avoir détaché la ceinture, déroulez-la jusqu'à la limite de sa course. Vérifiez qu'elle se déroule librement sans à-coups et sans coincer. Vérifiez ensuite qu'elle s'enroule entièrement sans à-coups.
- Déroulez partiellement la ceinture puis saisissez la languette et tirez-la rapidement en avant. Le mécanisme doit se bloquer et empêcher tout déroulement supplémentaire.

Si l'une des ceintures de sécurité ne remplit pas ces critères, contactez immédiatement votre concessionnaire Land Rover/réparateur agréé.

Ceintures de sécurité

BOUCLER LA CEINTURE DE SECURITE

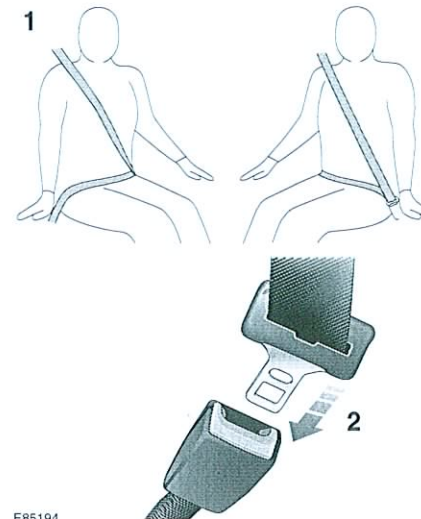

1. Tirez doucement sur la ceinture de sécurité, vérifiez que le siège est à la bonne hauteur et que votre position est correcte. La ceinture de sécurité doit être portée à plat en travers du bassin, de la poitrine et du centre de la clavicle, à mi-chemin entre le cou et l'épaule.
2. Positionnez donc correctement la ceinture et insérez la languette métallique dans la boucle la plus proche. Enfoncez-la jusqu'à entendre un dé clic.

Détacher la ceinture de sécurité

Note : avant d'appuyer sur le bouton de déverrouillage de la ceinture, il vous est conseillé de tenir la ceinture pour éviter que celle-ci ne s'enroule trop rapidement.

Pour détacher la ceinture de sécurité, appuyez sur le bouton rouge de la boucle.

UTILISATION DE LA CEINTURE DE SECURITE PENDANT LA GROSSESSE

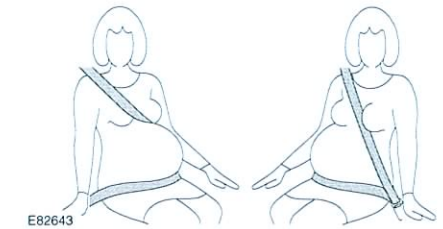

AVERTISSEMENTS

⚠ Positionnez la ceinture de sécurité correctement pour assurer la sécurité de la mère et du fœtus. Ne portez jamais la sangle ventrale de la ceinture seule et ne vous asseyez pas sur la sangle ventrale pour ne porter que la sangle diagonale. Ces deux actions sont extrêmement dangereuses et peuvent accroître le risque de blessures graves en cas d'accident ou de freinage brutal.

⚠ Il ne faut jamais intercaler quoi que ce soit entre la ceinture et la personne pour essayer d'amortir le choc en cas d'accident. Ceci peut être dangereux et risque de réduire le rôle de protection de la ceinture de sécurité contre les blessures.

Positionnez la sangle ventrale confortablement en travers du bassin, sous l'abdomen. La sangle diagonale de la ceinture de sécurité doit être placée entre les seins, au-dessus et sur le côté du ventre de la femme enceinte. Vérifiez que la sangle n'est ni vrillée ni lâche.

SIEGES-ENFANTS

AVERTISSEMENTS

 Les statistiques sur les accidents montrent que les enfants qui sont correctement attachés sur les sièges arrière bénéficient d'une meilleure protection.

 N'utilisez pas de siège-enfant faisant face à l'avant tant qu'un enfant n'a pas atteint le poids minimum de 9 kg et n'est pas capable de se tenir assis sans aide. Jusqu'à l'âge de 2 ans, la colonne vertébrale et le cou d'un enfant ne sont pas suffisamment développés pour éviter des lésions en cas de collision frontale.

 Les bébés ne doivent jamais être portés sur les genoux pour voyager. La force d'un impact peut multiplier par 30 la masse corporelle et empêche ainsi de retenir l'enfant. Normalement, le siège rehausseur doit être adapté à l'âge et à la taille de l'enfant afin de permettre l'utilisation correcte de la ceinture de sécurité et réduire le risque de blessure en cas d'accident. Les enfants dont les dispositifs de retenue sont mal installés dans le véhicule risquent d'être exposés à des blessures si un accident se produit.

 N'utilisez pas de siège-enfant qui s'accroche au dossier du siège. Ce type de siège ne peut pas être fixé solidement et ne protégera donc pas votre enfant.

Il est très important de faire voyager les bébés et les enfants de moins de 12 ans dans un siège-enfant adapté à leur âge et leur taille.

Liste de contrôle des dispositifs de retenue pour enfants

Chaque fois qu'un enfant voyage dans le véhicule, suivez les consignes suivantes :

- Utilisez les dispositifs de retenue pour enfants adéquats.
- Suivez avec attention les instructions du fabricant du système de retenue.
- Réglez les harnais pour chaque enfant avant chaque trajet.
- Vérifiez que la ceinture de sécurité pour adulte est bien tendue.
- Vérifiez toujours que le dispositif de retenue pour enfant est solidement fixé.
- Evitez de faire porter à l'enfant des vêtements épais et ne placez aucun objet/rembourrage entre l'enfant et le dispositif de retenue.
- Vérifiez régulièrement l'installation et l'état des dispositifs de retenue pour enfants. Si l'installation est douteuse ou si vous remarquez des signes d'usure/détérioration, remplacez immédiatement le dispositif.
- Montrez l'exemple et attachez toujours votre ceinture de sécurité.

Note : les informations qui apparaissent dans le tableau suivant sont valables pour tous les pays. En cas de doute sur le type de siège-enfant à utiliser et la façon de l'installer dans votre véhicule, demandez conseil à votre concessionnaire Land Rover/réparateur agréé.

Sécurité des enfants – Positions des dispositifs de retenue dans le véhicule

Groupe de poids	0 = Jusqu'à 10 kg	0+ = Jusqu'à 13 kg	I = De 9 à 18 kg	II = De 15 à 25 kg	III = De 25 à 36 kg
Position des occupants					
Passager avant	U	U	U	U	U
Sièges de deuxième rangée	U	U	U	U	U
Sièges de troisième rangée	U	U	U	U	U

- U = Adapté aux dispositifs de retenue de catégorie universelle pour ce groupe de poids.
- UF = Adapté aux dispositifs de retenue de catégorie universelle faisant face à l'avant pour ce groupe de poids.
- X = Inadapté aux enfants appartenant à ce groupe de poids.

ATTENTION !

 Les données fournies dans ce tableau étaient correctes au moment de la publication. Il se peut, toutefois, que la disponibilité des dispositifs de retenue pour enfants change. Pour obtenir les dernières recommandations en date, contactez votre concessionnaire Land Rover/réparateur agréé.

Note : la loi qui régit la manière dont doivent voyager les enfants en voiture et l'endroit où ils doivent être assis, est sujette à des changements. Il incombe au conducteur de respecter la réglementation en vigueur.

SIEGES REHAUSSEURS

Quand l'enfant est trop grand pour s'asseoir dans un siège-enfant mais encore trop petit pour être bien protégé par la ceinture de sécurité à trois points d'ancrage, l'utilisation d'un siège rehausseur est recommandé pour une sécurité optimale. Suivez rigoureusement les instructions d'installation et d'utilisation du fabricant, puis réglez la ceinture de sécurité en conséquence.

VERROUS DE SECURITE ENFANT

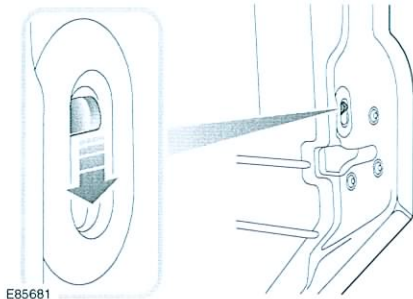

Les portes arrière sont équipées de verrous de sécurité enfant permettant d'empêcher leur ouverture accidentelle lorsque le véhicule est en marche.

Si des enfants voyagent à l'arrière du véhicule, il vous est conseillé de désactiver les poignées intérieures des portes arrière.

Note : pour des raisons de commodité, il est préférable de réactiver les poignées intérieures des portes lorsque des adultes voyagent à l'arrière du véhicule.

Pour changer les réglages des verrous de sécurité enfant :

1. Ouvrez la porte pour accéder au verrou de sécurité enfant.
2. Tournez le levier de verrouillage vers le haut pour activer la poignée intérieure de porte ou vers le bas pour la désactiver, selon vos besoins.

COMMANDE DE L'ECLAIRAGE

Commutateur d'éclairage principal

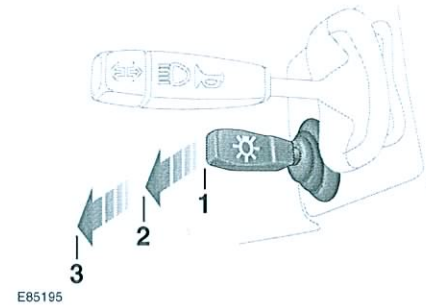

1. Phares/feux de position éteints
2. Feux de position latéraux, arrière et éclairage du tableau de bord allumés
3. Feux de croisement allumés

Feux de route

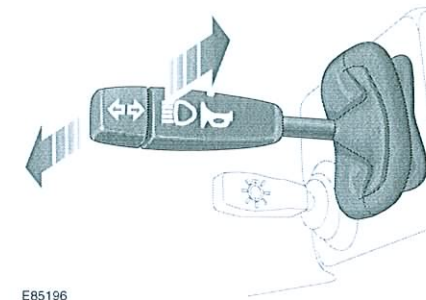

1. Lorsque les feux de croisement sont allumés, poussez la manette des indicateurs de direction pour vous mettre en plein phare.
2. Pour faire des appels de phare, ramenez brièvement la manette vers vous et relâchez-la.



Quand les feux de route sont allumés, le témoin correspondant (bleu) s'allume.

Note : n'utilisez pas les feux de route lorsque vous risquez d'éblouir les autres usagers.

FEUX ARRIERE DE BROUILLARD

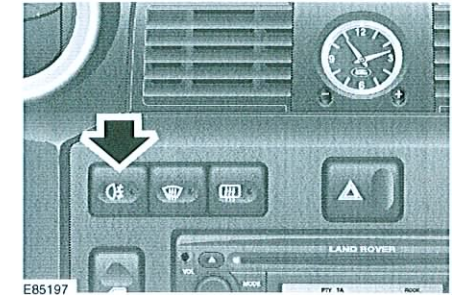

Les feux arrière de brouillard ne fonctionnent que si les feux de croisement sont allumés. Appuyez sur le commutateur des feux arrière de brouillard pour les allumer et appuyez à nouveau sur celui-ci pour les éteindre.

Lorsque vous éteignez les phares ou que vous tournez le commutateur d'allumage en position 0, les feux arrière de brouillard s'éteignent automatiquement (vous devez alors les rallumer manuellement si besoin est). N'oubliez pas d'éteindre les feux de brouillard dès que la visibilité le permet.

Eclairage

REGLAGE DU NIVEAU DES PHARES

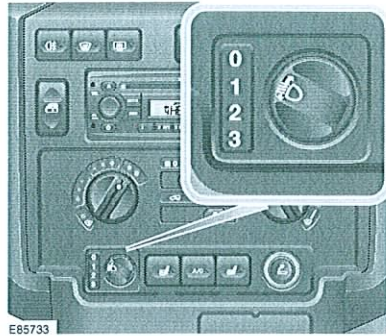

Lorsque la charge du véhicule change, actionnez le commutateur de réglage du niveau des phares de façon à ce que les phares fournissent un éclairage suffisant sans éblouir les autres usagers de la route.

Charge du véhicule	Position du commutateur
Conducteur uniquement (espace de chargement vide)	0
Conducteur et passager avant (espace de chargement vide)	0
Conducteur et tous les occupants du véhicule (espace de chargement vide)	1
Tous les sièges occupés et espace de chargement chargé au poids maximal sur essieu arrière	2
Conducteur uniquement et espace de chargement chargé au poids maximal sur essieu arrière	3

Véhicules équipés de sièges avant uniquement

Les positions 1 et 2 ne doivent être utilisées qu'en cas de besoin, selon la répartition et le poids du chargement à transporter.

FEUX DE DETRESSE

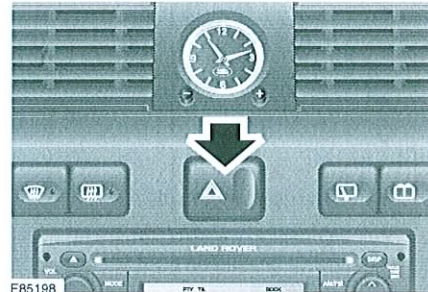

Appuyez sur ce commutateur pour faire clignoter simultanément tous les indicateurs de direction (y compris ceux de la remorque). Le témoin des indicateurs de direction du tableau de bord clignote également lorsque les feux de détresse sont activés.

Note : les feux de détresse fonctionnent que le contact soit établi ou non.

Eclairage

INDICATEURS DE DIRECTION

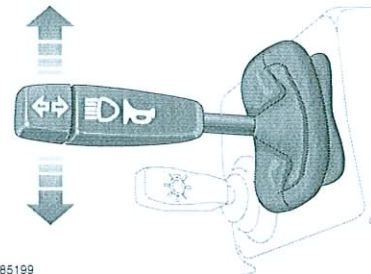

E85199

Les indicateurs de direction sont actionnés au moyen de la manette des indicateurs. Poussez la manette vers le haut ou le bas pour indiquer que vous tournez à droite ou à gauche.

Maintenez la manette partiellement vers le haut ou le bas contre la pression du ressort pour indiquer un changement de voie.

ECLAIRAGES INTERIEURS

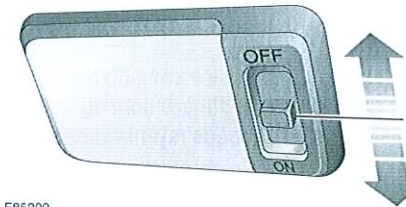

E85200

- Position OFF – L'éclairage intérieur est éteint en permanence.
- Position centrale – L'éclairage intérieur s'allume automatiquement.
- Position ON – L'éclairage intérieur est allumé en permanence.

Si vous placez le commutateur en position centrale, l'éclairage intérieur s'allume automatiquement lorsqu'une porte est ouverte ou que le système d'alarme est désarmé. L'éclairage intérieur reste allumé pendant 15 secondes après la fermeture des portes ou jusqu'à ce que vous établissiez le contact.

A l'arrêt du véhicule, l'éclairage intérieur s'éteint progressivement dès que le véhicule est verrouillé ou que la dernière porte est fermée.

Sur les Station Wagon, l'éclairage intérieur s'allume également lorsque vous ouvrez le hayon.

Note : si vous placez le commutateur en position centrale, l'éclairage intérieur s'éteint au bout de 8 minutes environ (par ex. si vous laissez une porte ouverte) pour éviter que la batterie ne se décharge.

REPLACEMENT D'UNE AMPOULE

Informations d'ordre général

ATTENTION !

⚠ Lors du remplacement d'une ampoule, utilisez toujours une ampoule de rechange de type et de spécification identiques. En cas de doute, demandez conseil à votre concessionnaire Land Rover/réparateur agréé.

Note : dans certains pays, il est obligatoire d'avoir des ampoules de rechange dans le véhicule. La boîte d'ampoules de rechange est un accessoire homologué, disponible auprès de votre concessionnaire Land Rover/réparateur agréé.

Ampoules halogènes

Les ampoules halogènes sont utilisées pour les feux de route et les feux de croisement. Prenez soin de ne pas toucher la partie en verre de ce type d'ampoule avec les doigts ; utilisez toujours un chiffon pour les manipuler. Si besoin est, utilisez de l'alcool à brûler pour enlever les traces de doigts.

Eclairage

Dépose du bloc optique

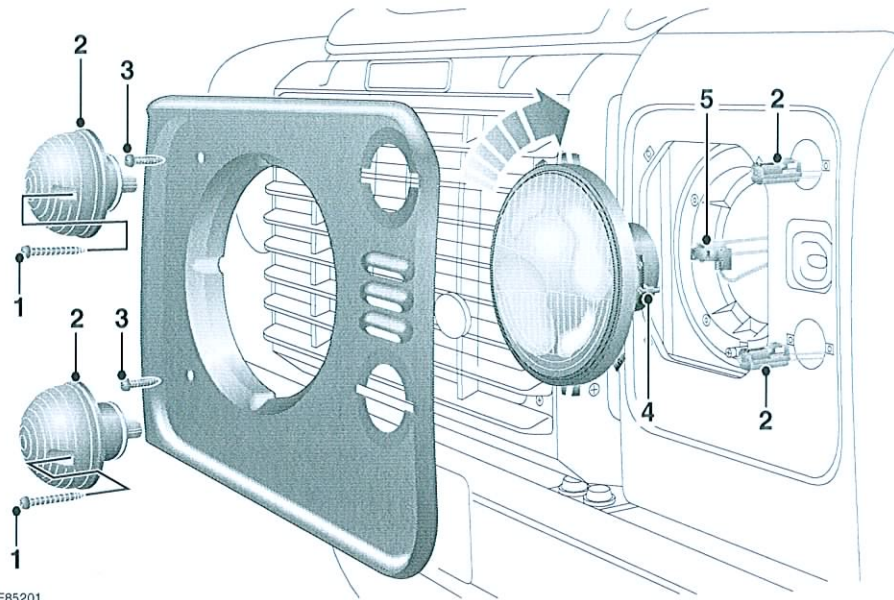

E85201

Pour changer l'ampoule d'un phare, vous devez d'abord retirer le bloc optique.

Pour déposer le bloc optique :

1. Dévissez et retirez les quatre vis de retenue des feux latéraux et des indicateurs de direction.
2. Tirez les feux latéraux et les indicateurs de direction vers l'avant et débranchez les connecteurs électriques.
3. Dévissez et retirez les deux vis et déposez la garniture en plastique.
4. Dévissez et retirez la vis de retenue du phare, faites pivoter le phare dans le sens des aiguilles d'une montre pour le débloquer et l'extraire de son logement.
5. Déconnectez la prise électrique de l'arrière du bloc optique en appuyant sur l'ergot de verrouillage et en retirant le connecteur.

ATTENTION !

⚠ Ne posez pas la face avant du bloc optique sur une surface dure ou abrasive. Vous risquez de rayer la surface du verre.

Eclairage

Ampoules du bloc optique

Feux de croisement et de route halogènes

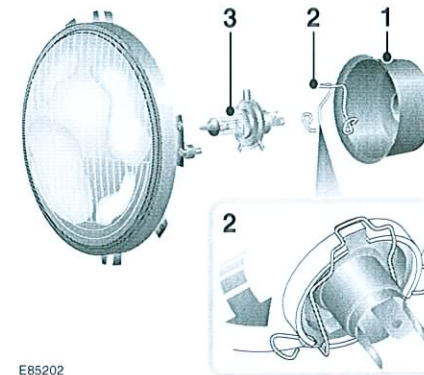

E85202

Une fois le bloc optique retiré :

1. Retirez le cache en caoutchouc.
2. Dégagez le clip élastique qui retient l'ampoule.
3. Retirez l'ampoule du bloc optique.

Au moment de replacer l'ampoule dans son logement, veillez à ce que la grande languette de l'ampoule pointe vers le haut du bloc optique, puis fixez le clip élastique.

Au moment de replacer le cache en caoutchouc, appuyez fermement au centre du cache pour faire l'étanchéité autour des contacts électriques de l'ampoule, puis rebranchez la prise électrique.

Ampoules des feux de position et des indicateurs de direction

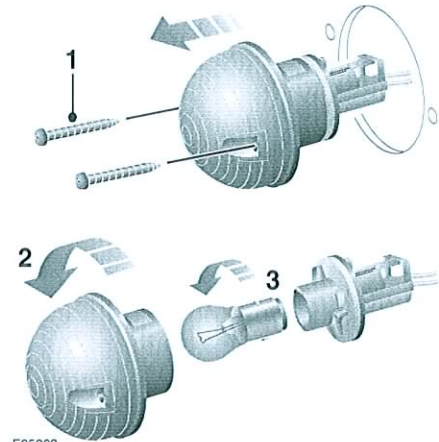

E85203

Une fois le bloc optique retiré :

1. Dévissez les deux vis de retenue et retirez l'ampoule.
2. Tournez le cabochon dans le sens inverse des aiguilles d'une montre pour libérer l'ampoule.
3. Exercez une pression sur l'ampoule en la faisant tourner pour la retirer.

Eclairage

Ampoules des blocs optiques arrière

Ampoules des feux de recul et des feux de brouillard

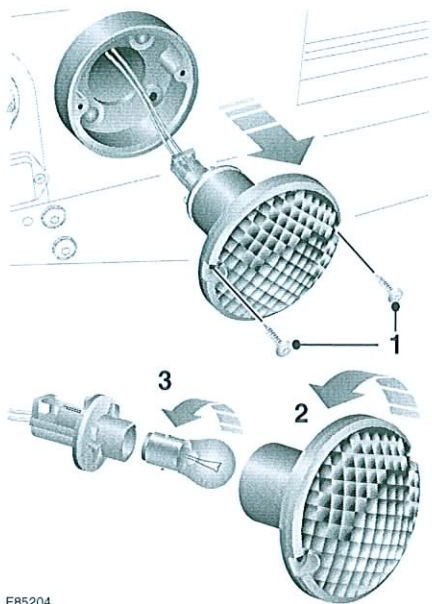

E85204

1. Dévissez les deux vis de retenue et retirez l'ampoule.
2. Tournez le cabochon dans le sens inverse des aiguilles d'une montre pour libérer l'ampoule.
3. Exercez une pression sur l'ampoule en la faisant tourner pour la retirer.

Ampoules des feux de position arrière, des feux stop et des indicateurs de direction

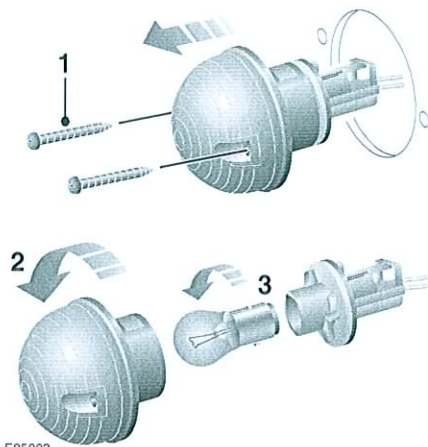

E85203

1. Dévissez les deux vis de retenue et retirez l'ampoule.
2. Tournez le cabochon dans le sens inverse des aiguilles d'une montre pour libérer l'ampoule.
3. Exercez une pression sur l'ampoule en la faisant tourner pour la retirer.

Eclairage

Feu stop surélevé

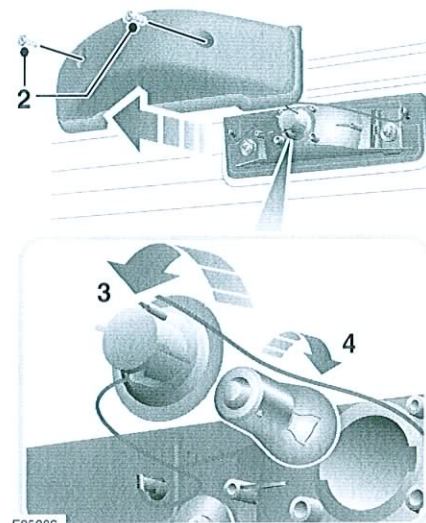

E85206

1. Ouvrez le hayon.
2. Dévissez et retirez les deux vis de retenue et déposez le couvercle.
3. Tournez le porte-ampoule dans le sens inverse des aiguilles d'une montre pour le retirer.
4. Exercez une pression sur l'ampoule en la faisant tourner dans le sens inverse des aiguilles d'une montre pour la retirer.

Lampes d'éclairage de plaque d'immatriculation

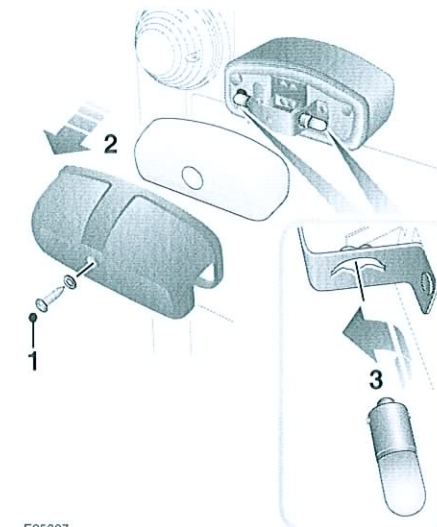

E85207

1. Dévissez et retirez la vis de retenue.
2. Retirez le cache en plastique.
3. Tournez l'ampoule concernée pour la retirer.

Eclairage

Répétiteur latéral

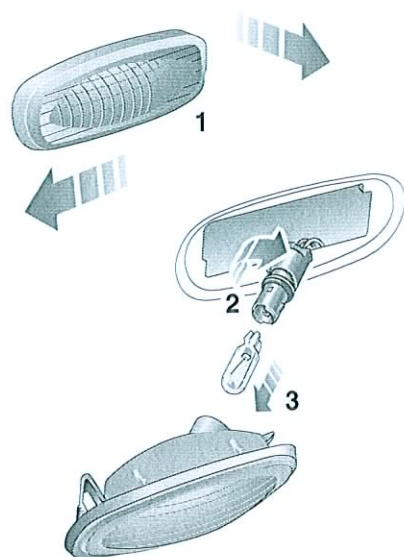

LAN1372

1. Poussez fermement le cabochon vers la gauche et soulevez le bord droit, retirez ensuite le bloc optique.
2. Tournez le porte-ampoule pour le retirer du bloc optique.
3. Sortez l'ampoule du porte-ampoule.

Au moment de reposer l'ampoule, veillez à ce que les languettes du bloc optique (fléchées) se trouvent du côté droit et insérez-les dans l'ouverture avant de pousser le bloc optique en position dans l'aile.

Ampoules de l'éclairage intérieur

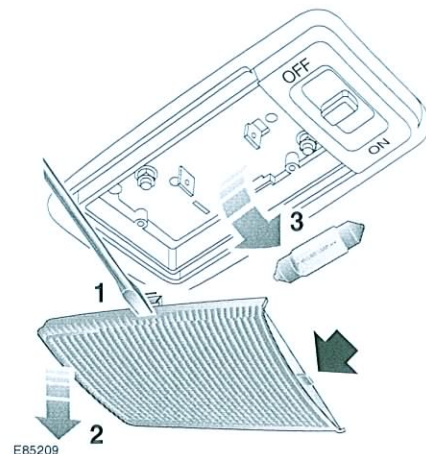

1. Insérez un petit tournevis à lame plate dans le creux sur le côté du cabochon.
2. Faites levier avec précaution sur le cabochon pour extraire le bloc optique.
3. Faites levier sur l'ampoule pour la retirer du porte-ampoule.

Au moment de replacer le cabochon, insérez d'abord l'ergot (fléché) avant de pousser le cabochon en position.

Eclairage

TABLEAU DE SPECIFICATION DES AMPOULES

ATTENTION !

⚠ Avant de remplacer une ampoule, vérifiez que la lampe concernée est éteinte et le contact coupé. Si vous opérez avec le circuit ouvert, un court-circuit pourrait endommager le circuit électrique du véhicule.

Lampe	Spécification	Puissance (W)
Phare halogène (feux de route et de croisement)	H7	60/55
Feux de position avant	W5W	5
Indicateurs de direction avant	PY21W	21
Indicateurs de direction arrière	PY21W	21
Répétiteurs latéraux	W5W	5
Feux de recul	P21W	21
Feux arrière de brouillard	P21W	21
Feux stop	P21W	21
Feux de position arrière	W5W	5
Feu stop surélevé	P21W	21
Lampes d'éclairage de plaque d'immatriculation	W4W	4
Eclairages intérieurs	W10W	10

ESSUIE-GLACES

MISES EN GARDE

⚠ Ne faites pas fonctionner les essuie-glaces sur un pare-brise sec. La force de traînée du mécanisme des essuie-glaces pourrait causer des dommages.

⚠ Par temps froid ou très chaud, vérifiez que les essuie-glaces ne sont pas collés au pare-brise avant de les actionner. La force de traînée du mécanisme des essuie-glaces pourrait causer des dommages.

⚠ Retirez la neige, la glace ou le givre accumulé sur le pare-brise autour des bras et balais d'essuie-glaces ainsi que l'auvent du pare-brise avant d'actionner les essuie-glaces. Si vous laissez de la neige ou de la glace sur le pare-brise, le mécanisme des essuie-glaces risque d'être endommagé.

Note : si malgré tout, les balais d'essuie-glaces se collent ou se bloquent, un coupe-circuit électronique arrête temporairement le fonctionnement des essuie-glaces. Dans ce cas, arrêtez les essuie-glaces et coupez le contact. Éliminez toute obstruction et dégagez les balais d'essuie-glaces avant de remettre le contact.

Fonctionnement des essuie-glaces

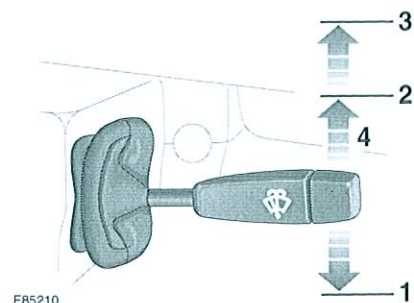

E85210

1. Balayage intermittent – Poussez la manette vers le bas.
2. Balayage lent – Poussez la manette vers le haut en première position.
3. Balayage rapide – Poussez la manette vers le haut en seconde position.
4. Balayage unique – Poussez la manette vers le haut contre la pression du ressort, et relâchez-la.

LAVE-GLACES

AVERTISSEMENT

⚠ Certains produits pour lave-glaces sont inflammables et ne doivent donc en aucun cas entrer en contact avec des sources inflammables.

ATTENTION !

⚠ Seuls les produits pour lave-glaces homologués pour le secteur automobile peuvent être utilisés et ce, en suivant les instructions du fabricant.

REGLAGE DES GICLEURS DE LAVE-GLACE

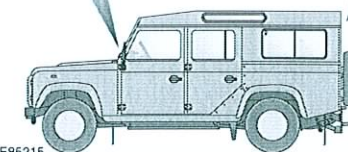
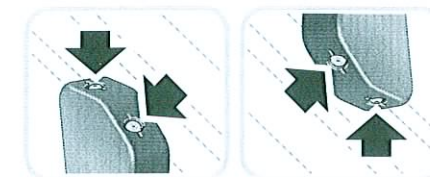

E85215

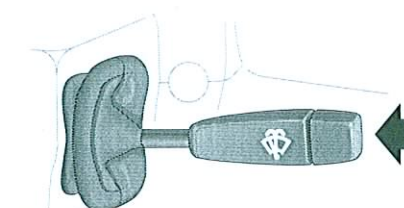

E85211

Pour activer les lave-glaces du pare-brise, appuyez sur le bouton situé à l'extrémité de la manette d'essuie-glaces. Lorsque vous relâchez le bouton, les essuie-glaces continuent à fonctionner pendant 4 secondes, puis s'arrêtent en position de repos.

ESSUIE-GLACE ET LAVE-GLACE ARRIERE

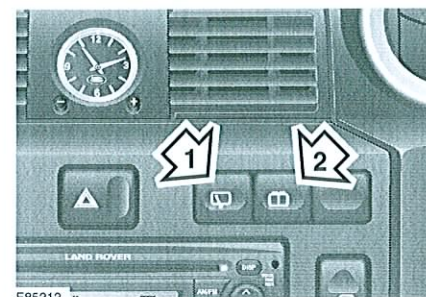

E85212

1. Essuie-glace arrière. Appuyez sur le commutateur pour le faire fonctionner : l'essuie-glace fonctionne jusqu'à ce que vous appuyiez à nouveau sur le commutateur.
2. Lave-glace arrière. Appuyez sur le commutateur pendant la durée de lavage désirée. Les gicleurs de lave-glace s'arrêtent dès que vous relâchez le commutateur.

S'il s'avère nécessaire d'ajuster la trajectoire des gicleurs de lave-glaces, insérez une aiguille à l'intérieur de chaque gicleur et redirigez le jet.

Note : dirigez le jet d'eau vers le centre du pare-brise. N'oubliez pas que le débit d'air sur le capot abaisse le jet d'eau lorsque le véhicule roule rapidement.

Gicleurs obstrués

AVERTISSEMENT

⚠ N'activez pas les gicleurs pendant leur réglage. Le liquide de lave-glace peut provoquer des irritations oculaires et cutanées. Lisez et respectez toujours les instructions du fabricant du liquide de lave-glace.

Si un gicleur est obstrué, insérez un fil métallique très fin dans le gicleur pour le déboucher. Après avoir débouché le gicleur, n'oubliez pas de retirer le fil métallique.

Essuie-glaces et lave-glaces

CONTROLE DES BALAIS D'ESSUIE-GLACES

AVERTISSEMENT

⚠ Utilisez uniquement des produits d'entretien automobile approuvés pour utilisation sur vitres et caoutchouc. Des produits inadaptés peuvent laisser des traînées, ce qui augmente le reflet des rayons du soleil sur les vitres.

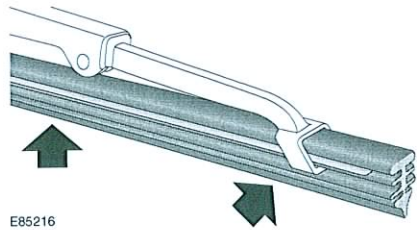

E85216

Contrôlez et nettoyez régulièrement la lame des balais d'essuie-glaces. Vérifiez que le caoutchouc de la lame ne présente pas de traces de craquelure, fissure ou rugosité. Si de telles traces sont visibles, remplacez immédiatement le balai pour éviter d'endommager la vitre.

Nettoyez la lame du balai à l'aide d'un chiffon doux ou d'une éponge imbibée d'eau chaude savonneuse.

REEMPLACEMENT DES BALAIS D'ESSUIE-GLACES

ATTENTION !

⚠ Ne posez que des balais de longueur et de type adéquats. Dans le cas contraire, vous risquez d'endommager le système d'essuie-glaces.

Note : sur les véhicules équipés d'une roue de secours montée sur le hayon, vous devez déposer la roue avant de remplacer le balai d'essuie-glace arrière.

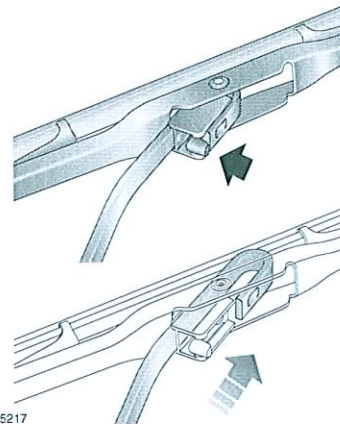

E85217

Pour déposer le balai d'essuie-glace, procédez comme suit :

- Soulevez le balai pour le décoller de la lunette arrière.
- Appuyez sur la patte de retenue.
- Faites glisser le balai vers le bas le long du bras d'essuie-glace, dans le sens opposé à l'attache.
- Détachez le balai d'essuie-glace.

Pour poser le balai neuf, placez-le sur le bras d'essuie-glace, fixez-le sur le support et poussez-le jusqu'à ce qu'il soit retenu par la patte de fixation.

Vitres et rétroviseurs

VITRES ELECTRIQUES

AVERTISSEMENT

⚠ Avant de relever une vitre, vérifiez que tous les occupants sont suffisamment éloignés de toute vitre ouverte. Des blessures graves voire mortelles pourraient se produire.

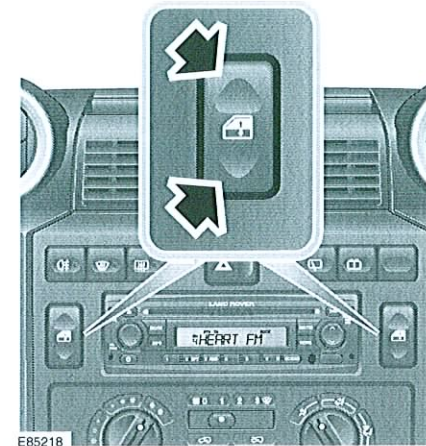

E85218

Contact établi ou moteur en marche, appuyez de façon prolongée sur la partie basse du commutateur pour abaisser la vitre. Appuyez de façon prolongée sur la partie haute du commutateur pour relever la vitre. Pour arrêter le mouvement de la vitre, relâchez le commutateur à tout moment.

VITRES COULISSANTES

Vitre latérale arrière

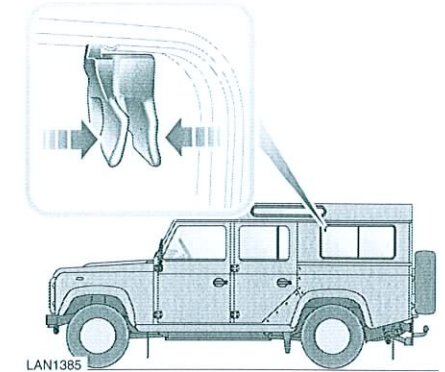

LAN1385

Vitre de cabine arrière

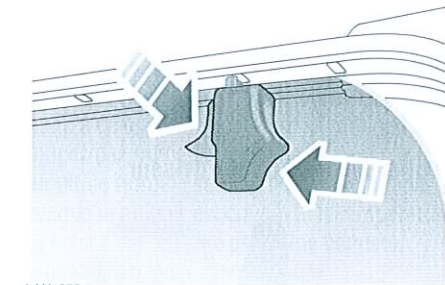

LAN1376

Pour ouvrir la vitre, appuyez sur le loquet et faites coulisser la vitre dans la position désirée ; relâchez ensuite le loquet. Veillez à ce que le loquet vienne se placer correctement dans son support de façon à verrouiller la vitre dans la position désirée.

Vitres et rétroviseurs

RETROVISEURS EXTERIEURS

AVERTISSEMENT

 Les objets reflétés dans les rétroviseurs extérieurs peuvent sembler plus éloignés qu'ils ne le sont en réalité.

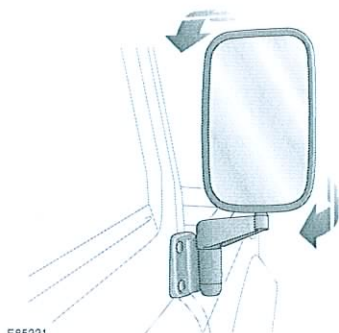

E85221

Régalez le rétroviseur à la position désirée de façon à obtenir le champ de vision le plus large possible.

Replier le corps du rétroviseur

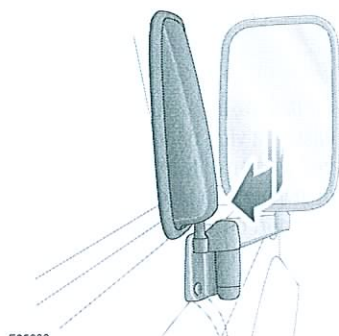

E85222

Les rétroviseurs sont conçus pour se replier vers l'avant ou vers l'arrière en cas d'impact. Vous pouvez également les replier contre les vitres latérales pour permettre au véhicule de négocier des passages étroits.

Positionnement des rétroviseurs extérieurs lors du remorquage

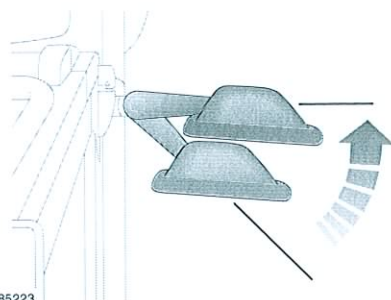

E85223

Pour améliorer la visibilité arrière lors du remorquage, les rétroviseurs peuvent pivoter vers l'extérieur ; l'axe du rétroviseur se trouve alors à 90° par rapport au côté du véhicule, ce qui permet d'augmenter le champ de vision.

RETROVISEUR INTERIEUR

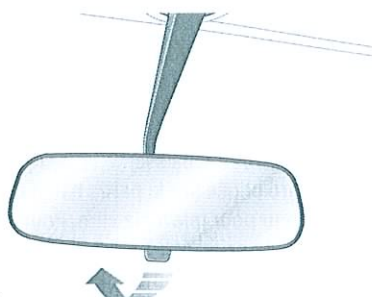

E85220

Poussez le levier vers l'avant pour réduire l'éblouissement causé par les véhicules qui vous suivent, de nuit ou lorsqu'il fait sombre. Pour remettre le rétroviseur dans sa position initiale, tirez le levier vers vous.

Instruments

VUE D'ENSEMBLE DU TABLEAU DE BORD

Tableau de bord

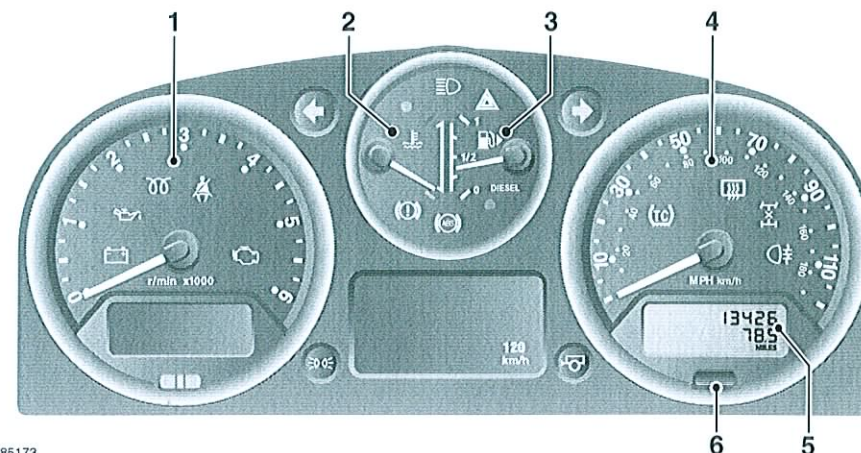

E85173

1. Compte-tours
2. Thermomètre
3. Jauge de carburant
4. Compteur de vitesse
5. Totalisateur kilométrique et journalier
6. Bouton de remise à zéro du totalisateur journalier

Compte-tours

Il indique le régime moteur en tours par minute (tr/min) x 1 000.

Thermomètre

ATTENTION !

 En cas de surchauffe du moteur, vous pouvez gravement endommager le moteur si vous continuez à conduire.

Si l'aiguille s'approche de la ligne rouge, vous risquez d'endommager gravement le moteur.

En cas de surchauffe du moteur, arrêtez le véhicule et laissez le moteur tourner au ralenti jusqu'à ce que la température ait diminué. Ne coupez pas immédiatement le moteur car le circuit de refroidissement ne fonctionne pas lorsque le moteur est coupé. Si la température ne baisse pas ou si le problème persiste, consultez un technicien qualifié.

Note : lorsque la température du moteur augmente au point de créer une surchauffe, la puissance du moteur peut être considérablement réduite et l'air conditionné peut s'éteindre. Il s'agit là d'une réaction normale établie pour réduire la charge sur le moteur et permettre le refroidissement.

Instruments

Jauge de carburant

ATTENTION !

! Évitez de tomber en panne de carburant. Les ratés en résultant pourraient endommager le convertisseur catalytique.

Lorsque le niveau de carburant n'offre plus qu'une autonomie d'environ 80 km (50 mi), le témoin de bas niveau de carburant s'allume.

Une flèche à côté du symbole de pompe à carburant indique de quel côté du véhicule se trouve l'ouverture du réservoir de carburant.

Compteur de vitesse

Indique la vitesse du véhicule.

Totalisateur kilométrique

Indique la distance totale parcourue par le véhicule.

Totalisateur journalier

Indique la distance parcourue depuis la dernière remise à zéro et peut servir à mesurer la distance de trajets individuels.

Bouton de remise à zéro du totalisateur journalier

Remet à zéro la distance indiquée sur le totalisateur journalier.

Note : une fois le totalisateur journalier remis à zéro, la distance précédemment enregistrée est effacée.

Instruments

TEMOINS

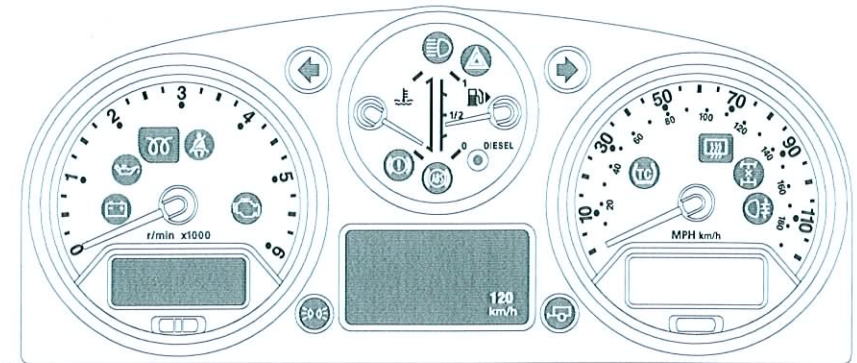

E85154

L'emplacement et la spécification des témoins peuvent varier selon les exigences du modèle et du marché.

Charge de la batterie – Rouge

 Ce témoin s'allume dans le cadre d'un contrôle des ampoules lorsque vous tournez le commutateur d'allumage en position II et s'éteint lorsque le moteur tourne. Si le témoin reste allumé, ou s'il s'allume en cours de route, cela indique la présence d'une défaillance. Consultez sans tarder un technicien qualifié.

Basse pression d'huile – Rouge

 Ce témoin s'allume dans le cadre d'un contrôle des ampoules lorsque vous tournez le commutateur d'allumage en position II et s'éteint lorsque le moteur tourne. Si le témoin reste allumé, clignote ou s'allume en cours de route, arrêtez le véhicule dès que vous pouvez le faire sans danger et **coupez immédiatement le moteur**. Consultez un technicien qualifié avant de reprendre la route.

Contrôlez toujours le niveau d'huile si ce témoin s'allume.

Bougie de préchauffage – Jaune

 Ce témoin s'allume lorsque vous tournez le commutateur d'allumage en position II. Attendez que le témoin s'éteigne avant de démarrer le moteur.

Ceinture de sécurité – Rouge

 Ce témoin s'allume si la ceinture de sécurité du conducteur reste détachée lorsque le véhicule roule ; il est accompagné d'un signal sonore. Le témoin reste allumé jusqu'à ce que la ceinture de sécurité soit correctement bouclée.

Contrôle du moteur – Jaune

 Ce témoin s'allume dans le cadre d'un contrôle des ampoules lorsque vous mettez le contact et s'éteint lorsque vous démarrez le moteur. Si ce témoin s'allume à tout autre moment, cela indique une défaillance du moteur. Si le témoin s'allume en cours de route, roulez lentement et consultez sans tarder un technicien qualifié.

Indicateurs de direction – Vert



Le témoin gauche ou droit clignote conjointement avec l'indicateur de direction concerné. Si le témoin ne clignote pas ou clignote trop rapidement, cela indique que l'une des ampoules des indicateurs de direction a grillé.

Les deux témoins clignent conjointement avec les indicateurs de direction lorsque les feux de détresse sont activés.

Feux de position allumés – Vert



Ce témoin s'allume lorsque les feux de position sont allumés.

Feux de route – Bleu



Ce témoin s'allume lorsque les feux de route sont allumés.

Feux de détresse



Ce témoin clignote conjointement avec les témoins des indicateurs de direction lorsque les feux de détresse sont activés.

Système de freinage – Rouge/jaune



Ce témoin partage sa position et son symbole avec les quatre témoins du système de freinage et s'allume brièvement dans le cadre d'un contrôle des ampoules lorsque vous tournez le commutateur d'allumage en position II (le témoin s'allume en rouge et en jaune pendant le contrôle des ampoules).

Frein de stationnement – Rouge

Ce témoin s'allume lorsque vous serrez le frein de stationnement et que le commutateur d'allumage est en position II. Le témoin doit s'éteindre lorsque vous desserrez complètement le frein de stationnement. Si le témoin s'allume en cours de route (le frein de stationnement est desserré), cela indique une défaillance. Consultez un technicien qualifié avant de reprendre la route.

Niveau du liquide de frein – Rouge

Ce témoin s'allume lorsque le niveau du liquide de frein est bas. Si le témoin s'allume en cours de route (le frein de stationnement est desserré), arrêtez le véhicule dès que vous pouvez le faire sans danger. Vérifiez le niveau du liquide de frein et faites l'appoint si besoin est. Si le témoin reste allumé, consultez un technicien qualifié avant de reprendre la route. Faites contrôler le problème éventuel par votre concessionnaire Land Rover/réparateur agréé.

Répartiteur électronique de freinage (EBD) – Rouge

Ce témoin s'allume lorsqu'il y a un défaut dans le système EBD. Si le témoin s'allume en cours de route (le frein de stationnement est desserré), arrêtez le véhicule dès que vous pouvez le faire sans danger. Vérifiez le niveau du liquide de frein et faites l'appoint si besoin est. Si le témoin reste allumé, consultez un technicien qualifié avant de reprendre la route. Faites contrôler le problème éventuel par votre concessionnaire Land Rover/réparateur agréé.

Système de freinage antiblocage des roues – Jaune



Ce témoin s'allume dans le cadre d'un contrôle des ampoules lorsque vous tournez le commutateur d'allumage en position II. Si le témoin reste allumé ou s'allume en cours de route, cela indique une défaillance du système ABS. Redoublez de prudence, évitez tout freinage brutal et consultez un technicien qualifié dès que possible.

Indicateurs de direction de remorque – Vert



Ce témoin clignote conjointement avec les témoins des indicateurs de direction lorsqu'une remorque est attelée au véhicule. En l'absence de clignotement, cela indique qu'une des ampoules de la remorque est défectueuse.

Antipatinage – Jaune



Le témoin s'allume pendant 2 secondes minimum si l'antipatinage est activé. Si le témoin s'allume de façon permanente, cela indique une défaillance du système. Consultez sans tarder un technicien qualifié.

Lunette arrière chauffante – Jaune



Ce témoin s'allume lorsque la lunette arrière chauffante fonctionne.

Verrouillage du différentiel – Jaune



Ce témoin s'allume lorsque le différentiel est verrouillé. Si le témoin reste allumé une fois que le différentiel est déverrouillé, cela peut indiquer une perte de transmission. En cas de perte de transmission, roulez en marche arrière sur quelques mètres puis en marche avant. Si le témoin reste allumé, consultez un technicien qualifié dès que possible.

Feux arrière de brouillard – Jaune



Ce témoin s'allume lorsque les feux arrière de brouillard sont allumés.

Témoin de dépassement de la vitesse – Jaune (pays du Golfe uniquement)



Si la vitesse sur route dépasse 120 km/h (75 mi/h), le témoin clignote pendant 5 secondes puis, si la vitesse sur route dépasse 124 km/h (77 mi/h), il s'allume de façon permanente. Le témoin reste allumé jusqu'à ce que la vitesse sur route redescende à 117 km/h (73 mi/h). Le témoin allumé est accompagné d'un signal sonore.

Bas niveau de carburant – Jaune

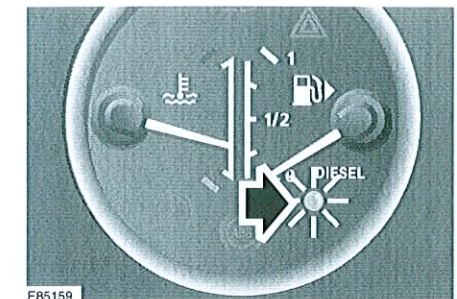

Ce témoin s'allume lorsque le carburant restant dans le réservoir atteint le minimum de 9 L (2 gal). Si le témoin s'allume, faites le plein dès que possible.

Climatisation

AERATEURS

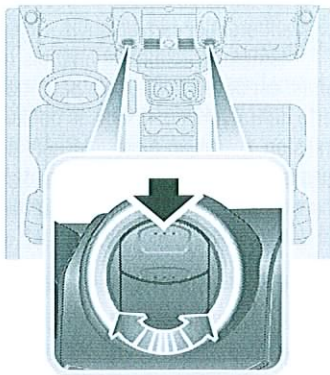

E85224

Appuyez sur la partie supérieure de l'aérateur pour l'ouvrir.

Ajustez la direction et le débit de l'air à votre gré.

Climatisation

CLIMATISATION MANUELLE

Commandes

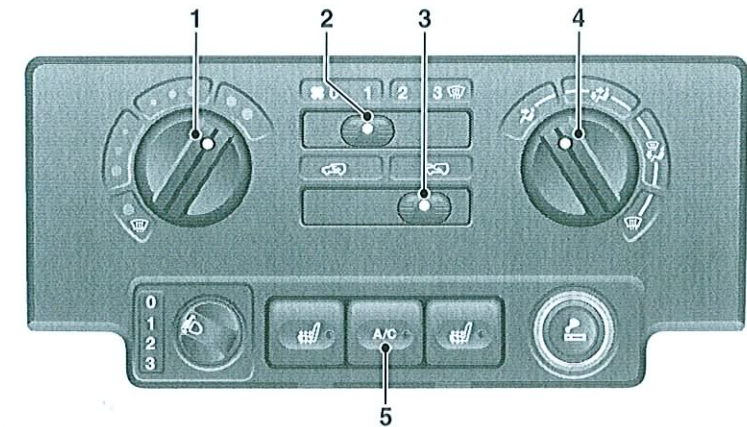

E85225

1. Commande de température : tournez-la dans le sens des aiguilles d'une montre pour augmenter la température ou dans le sens inverse pour la réduire.
2. Vitesse de soufflerie : tournez la molette vers la droite ou vers la gauche pour augmenter ou réduire la vitesse de soufflerie.
3. Commande de recyclage de l'air. Tournez la molette vers la gauche ou la droite pour obtenir de l'air recyclé ou de l'air frais.
4. Distribution de l'air. Lorsque la soufflerie fonctionne, tournez la commande pour diriger le débit d'air à votre gré.
5. Commande de l'air conditionné. Appuyez sur ce bouton pour allumer ou éteindre l'air conditionné (le témoin correspondant s'allume lorsque l'air conditionné est allumé).

Note : la soufflerie s'allume automatiquement lorsque l'air conditionné est sélectionné et que la vitesse de soufflerie est en position 0.

Recyclage de l'air (3)

En mode recyclage, l'air est recyclé à l'intérieur du véhicule. Cela aide à maintenir une température haute ou basse et empêche la pénétration de vapeurs d'essence dans le véhicule.

Note : une utilisation prolongée du recyclage à basse température peut provoquer l'embuage des vitres.

Distribution d'air (4)

Tournez la commande pour régler la distribution de l'air vers les points souhaités (visage, visage et pieds, pieds et pare-brise, pare-brise uniquement).

- Pour obtenir un chauffage maximal, réglez la commande en position pieds et pare-brise.
- Pour obtenir une ventilation maximale, réglez la commande en position visage uniquement.
- Pour obtenir un désembuage/dégivrage maximal, réglez la commande en position pare-brise uniquement.

Climatisation

Air conditionné (5)

L'air conditionné permet de refroidir davantage l'habitacle et d'éliminer l'humidité de l'air.

- Par temps très humide, vous pourrez constater une légère buée sur le pare-brise lorsque l'air conditionné est allumé. Cette buée disparaît en quelques secondes.
- Si la température à l'intérieur de l'habitacle est supérieure à la température extérieure, il peut s'écouler quelques minutes avant que l'air conditionné ne soit efficace. Il est recommandé dans ces cas-là d'aérer complètement l'habitacle à l'aide de la soufflerie, des vitres et du toit ouvrant avant d'allumer l'air conditionné.
- Nous vous recommandons d'allumer l'air conditionné pendant quelques instants une fois par semaine de façon à conserver le système en parfait état de fonctionnement.

Note : l'air conditionné fonctionne uniquement lorsque le moteur tourne.

Note : le système d'air conditionné utilise l'énergie générée par le moteur, ce qui augmente par conséquent la consommation de carburant.

Désembuage/dégivrage

Pour obtenir un désembuage/dégivrage maximal des vitres, réglez les commandes de la façon suivante :

- Tournez la commande de distribution de l'air en position pare-brise uniquement.
- Tournez la commande de température au maximum.
- Réglez la vitesse de soufflerie sur 3.
- Tournez la commande de distribution de l'air en position air frais pour le désembuage et le dégivrage des vitres.
- Allumez l'air conditionné.

Pare-brise et lunette arrière chauffants

MISES EN GARDE

- ! Ne collez pas d'étiquettes sur les éléments chauffants de la lunette arrière.
- ! Ne grattez pas la lunette arrière et n'utilisez pas de produits abrasifs pour en nettoyer l'intérieur.

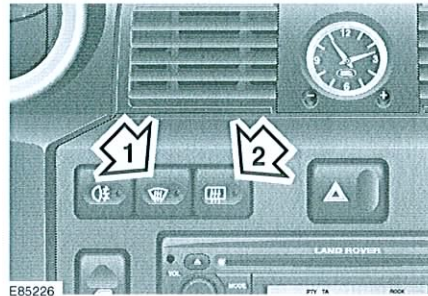

1. Pare-brise chauffant
2. Lunette arrière chauffante

Appuyez sur le commutateur approprié pour allumer la lunette arrière chauffante (le témoin correspondant s'allume), appuyez une seconde fois pour l'éteindre (le témoin s'éteint). Les éléments chauffants s'éteignent automatiquement au bout de 8 minutes environ.

Note : le pare-brise/la lunette arrière chauffants fonctionnent uniquement lorsque le moteur tourne.

TOIT OUVRANT

Ouverture et fermeture

AVERTISSEMENTS

- ! Veillez à ce que rien ne bloque l'ouverture ou la fermeture du toit ouvrant.

Climatisation

AVERTISSEMENTS

- ! Les passagers ne doivent pas passer tout ou partie de leur corps par la baie de toit ouvrant lorsque le véhicule roule. Des blessures dues à des débris volants, des branches d'arbres etc., ne sont pas à exclure.
- ! Fermez toujours le toit ouvrant lorsque vous laissez le véhicule sans surveillance.

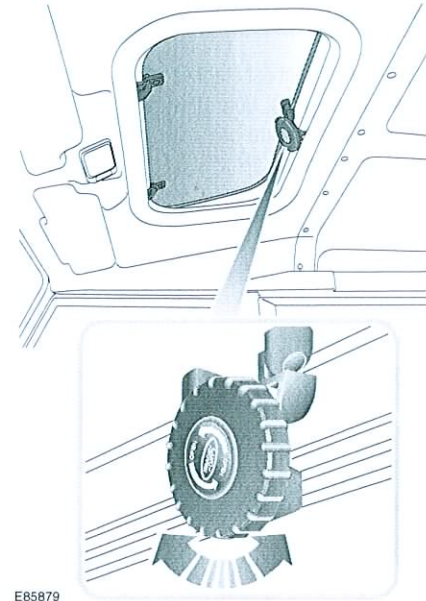

- Tournez la molette dans le sens inverse des aiguilles d'une montre jusqu'à ce que le toit ouvrant ait atteint le degré d'ouverture désiré.
- Tournez la molette dans le sens des aiguilles d'une montre jusqu'à ce que vous ressentiez une résistance.

Comment retirer le toit ouvrant

AVERTISSEMENTS

- ! Ne retirez pas le toit ouvrant lorsque le véhicule roule.
- ! Veuillez fixer le toit ouvrant ainsi retiré à l'intérieur du véhicule.

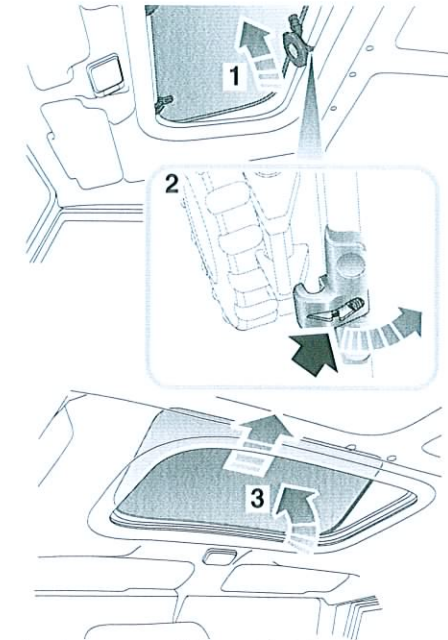

1. Ouvrez complètement le toit ouvrant.
2. Poussez le loquet vers l'arrière (comme indiqué par la flèche) et déverrouillez le mécanisme de la molette.
3. Poussez le toit ouvrant vers le haut avec les deux mains, puis vers l'arrière pour libérer les deux broches de positionnement.

Faites pivoter le toit ouvrant de façon à le faire pénétrer dans l'habitacle par la baie de toit.

Note : remplacez le toit ouvrant en suivant la procédure décrite ci-dessus dans l'ordre inverse.

Fonctions de commodité

PARE-SOLEIL

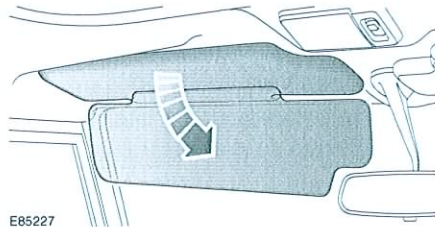

E85227

HORLOGE

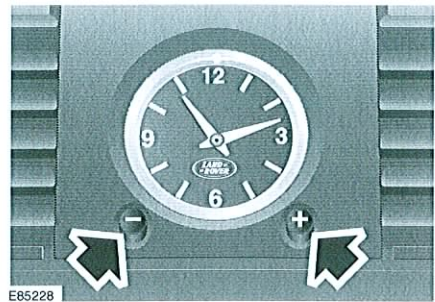

E85228

Appuyez sur les boutons + ou – pour avancer ou reculer d'une heure.

Note : vous devrez réinitialiser l'horloge si vous débranchez la batterie.

ALLUME-CIGARES

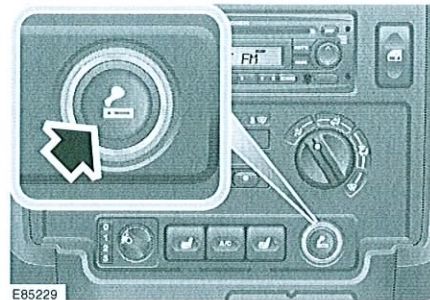

E85229

Lorsque le contact est établi, appuyez au centre de l'allume-cigares. Lorsque la résistance a atteint la température correcte, l'allume-cigares est éjecté partiellement et peut alors être retiré et utilisé.

Après usage, enfoncez l'allume-cigares jusqu'à la première position.

Fonctions de commodité

CENDRIER

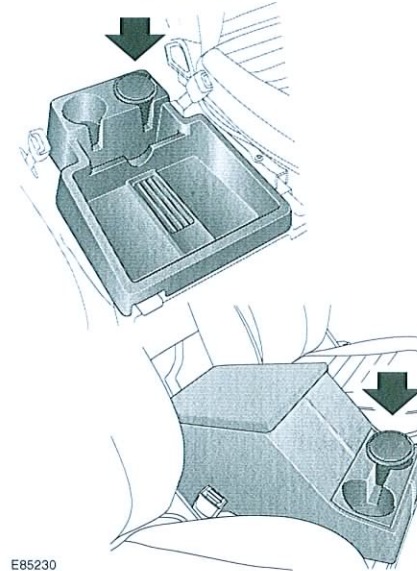

E85230

AVERTISSEMENT

⚠ N'utilisez pas les cendriers pour vous débarrasser de papiers ou autres éléments combustibles. Cela pourrait provoquer un incendie et entraîner des blessures graves voire mortelles.

Pour vider un cendrier, retirez-le complètement de son logement.

PORTE-GOBELETS

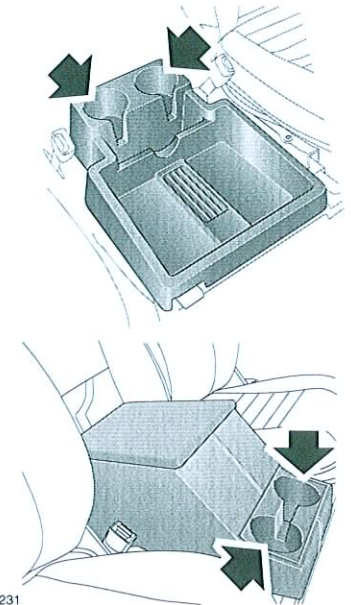

E85231

AVERTISSEMENTS

⚠ Les porte-gobelets ne doivent être utilisés que pour transporter des bouteilles et gobelets souples. Les récipients durs (canettes ou récipients en métal, céramique, plastique dur, etc.) peuvent causer de graves blessures en cas de collision, manœuvre ou freinage brusque.

⚠ N'utilisez que des récipients de boisson fermés. Si des liquides chauds sont renversés dans le véhicule, cela peut provoquer de graves blessures et endommager le véhicule.

⚠ Ne buvez pas et n'utilisez pas les porte-gobelets ou porte-bouteilles en conduisant. Cela pourrait affecter votre concentration et entraîner une perte de contrôle du véhicule.

Fonctions de commodité

ESPACES DE RANGEMENT

Boîte de rangement centrale

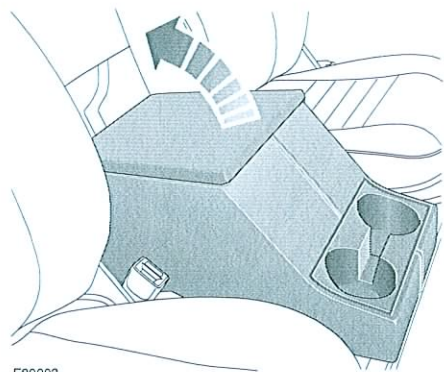

E89003

Ouvrez le couvercle pour accéder au compartiment de rangement.

MARCHEPIEDS

Marchepied arrière

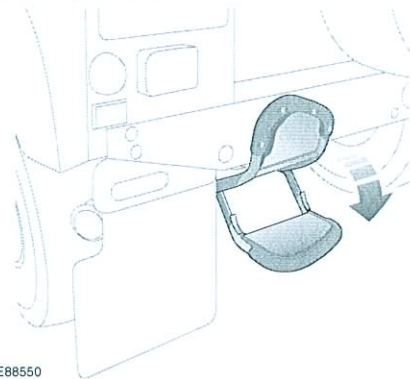

E88550

Marchepieds latéraux

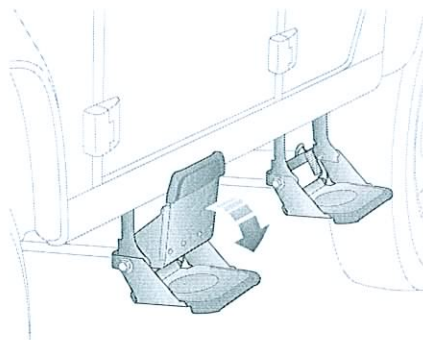

E88549

Les marchepieds ont été conçus pour être dépliés et repliés selon qu'ils sont utilisés ou non.

Bâche de toit amovible

POSE DE LA BACHE DE TOIT

Note : deux personnes sont nécessaires pour reposer la bâche de toit.

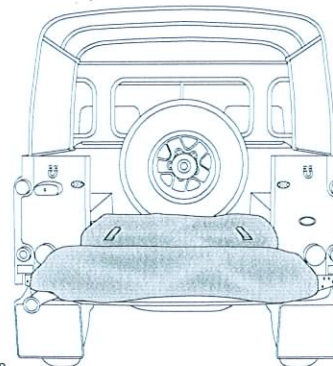

E86798

Placez la bâche sur l'ouverture du hayon.

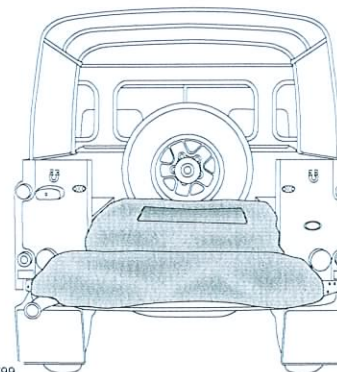

E86799

Dépliez la bâche dans la zone de chargement.

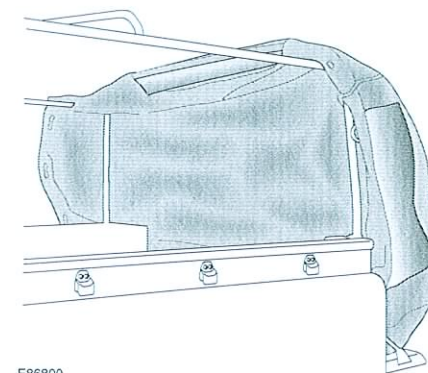

E86800

En commençant par l'arrière, soulevez la bâche au-dessus du cadre en veillant à ce que la vitre avant vienne se placer contre la vitre de l'habitacle.

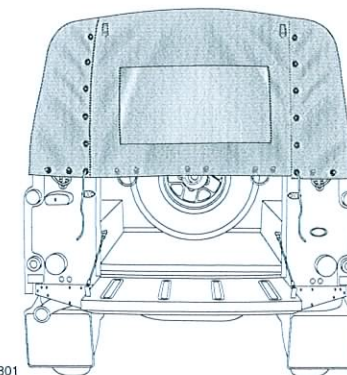

E86801

Avant de fixer la bâche sur le véhicule, veillez à ce que l'ensemble soit conforme à l'illustration ci-dessus.

Bâche de toit amovible

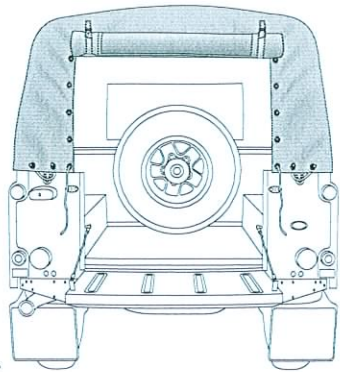

E86802

Roulez le pan arrière de la bâche de façon à augmenter l'accès à l'arrière du véhicule et fixez-le à l'aide des sangles de retenue.

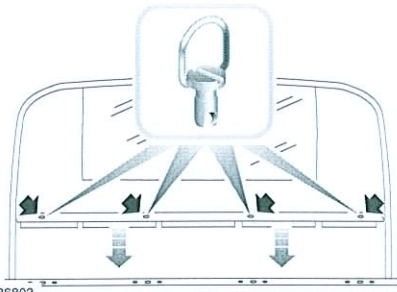

E86803

Retirez la roue de secours. Voir **CHANGER UNE ROUE** (page 111). Insérez la bande de fixation en métal dans la poche en tissu située sous la vitre de l'habitacle. Alignez les trous de la bande sur ceux de la carrosserie et insérez les quatre tendeurs. Tournez les tendeurs dans le sens des aiguilles d'une montre pour fixer la bande.

Note : reposez la roue de secours.

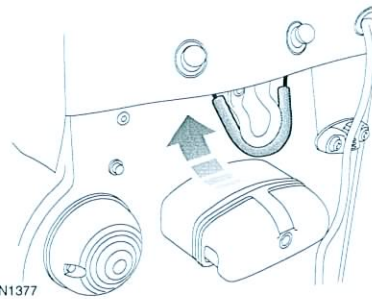

LAN1377

Tirez sur les deux boucles en caoutchouc pour les fixer sur les crochets situés au-dessus des feux arrière comme indiqué.

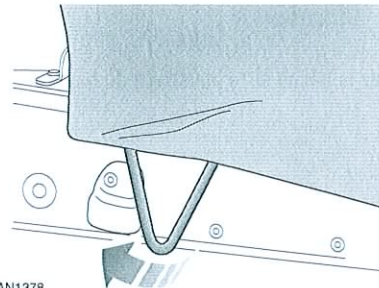

LAN1378

En commençant par l'avant de la bâche, enroulez la corde de maintien autour de chaque crochet sur tout le pourtour du véhicule. Fixez correctement la corde sur chaque crochet avant de passer au crochet suivant.

Bâche de toit amovible

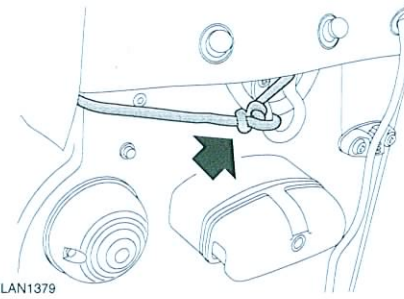

LAN1379

Fixez la corde de maintien sur le crochet situé au-dessus des feux arrière.

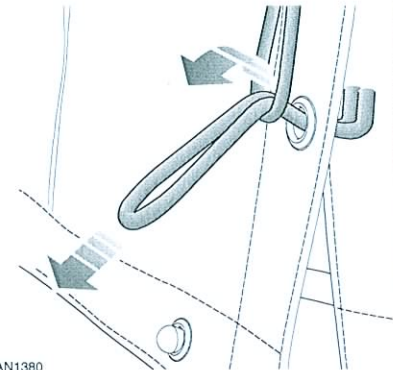

LAN1380

Déroulez le pan arrière de la bâche et fixez-le sur les panneaux arrière en faisant passer chaque boucle de la corde dans la boucle située au-dessus et tirez vers le bas comme indiqué.

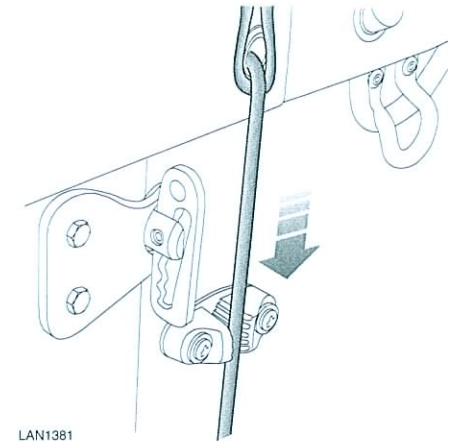

LAN1381

Fermez le hayon et faites passer la corde de maintien dans la dernière boucle, puis insérez-la dans le mécanisme de blocage comme indiqué. Éliminez le mou éventuel de la corde.

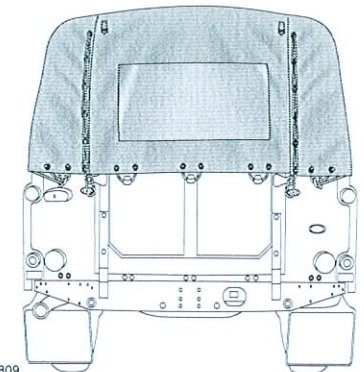

E86809

La bâche une fois montée doit ressembler à l'illustration.

Note : retirez la bâche en suivant la procédure indiquée ci-dessus dans l'ordre inverse.

Démarrage du moteur

DEMARRAGE D'UN MOTEUR DIESEL

AVERTISSEMENT

 Ne démarrez jamais le moteur et ne le laissez pas tourner quand le véhicule se trouve dans un espace clos. Les gaz d'échappement contiennent des substances toxiques qui, lorsqu'elles sont inhalées, peuvent entraîner une perte de conscience, voire des malaises.

ATTENTION !

 Actionnez le démarreur pendant une durée de 30 secondes maximum à chaque essai. Si le moteur ne démarre pas, ne persistez pas à le lancer au risque de décharger la batterie.

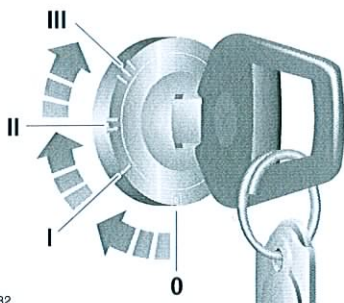

E85232

Note : n'appuyez pas sur la pédale d'accélérateur lors du démarrage du moteur.



1. Insérez la clé noire dans le commutateur d'allumage et tournez-la en position II.
2. Patientez jusqu'à ce que le témoin de la bougie de préchauffage s'éteigne. Le délai varie en fonction de la température du moteur.
3. Appuyez à fond sur la pédale d'embrayage et tournez le commutateur d'allumage en position III pour actionner le démarreur. Relâchez la clé dès que le moteur a démarré.

Si le moteur cale ou refuse de démarrer, remplacez le commutateur d'allumage en position I avant de tenter un nouveau démarrage.

Transmission

TRANSMISSION MANUELLE

MISES EN GARDE

-  N'essayez jamais d'engager la marche arrière quand le véhicule roule en marche avant. La transmission risquerait d'être sérieusement endommagée, ce qui donnerait ensuite lieu à des réparations coûteuses.
-  Ne laissez pas votre main posée sur le levier de changement de vitesse lorsque vous conduisez : vous pourriez provoquer l'usure prématurée du mécanisme du sélecteur de vitesses.
-  Ne laissez pas votre pied reposer sur la pédale d'embrayage. Vous devez poser votre pied sur la pédale d'embrayage uniquement lorsque vous changez de vitesse.

La transmission comprend une boîte de vitesses principale à six vitesses et une boîte de transfert à deux vitesses (gamme haute et basse). La boîte de transfert est équipée d'un différentiel central qui distribue la puissance sur l'essieu avant et le pont arrière, offrant ainsi une transmission permanente à quatre roues motrices.

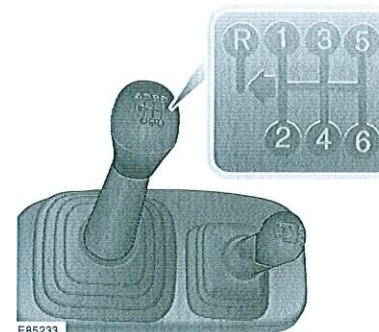

E85233

Le levier de vitesse est muni d'un ressort et reste entre la troisième et la quatrième vitesse lorsqu'il est mis au point mort. Un effort plus important est requis pour passer la marche arrière.

BOITE DE TRANSFERT

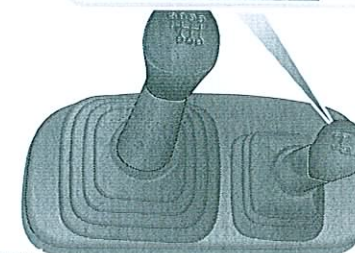
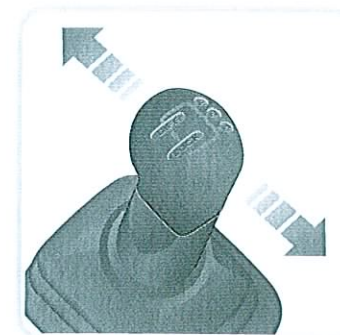

E85234

Utilisez la boîte de transfert pour sélectionner les rapports de gamme haute et de gamme basse. Il existe également une position de point mort entre les gammes haute et basse.

Gamme haute

La gamme haute doit être utilisée pour la conduite routière normale ainsi que pour la conduite tout-terrain sur sol sec et plat.

Gamme basse

La gamme basse doit être utilisée uniquement dans les situations où des manœuvres à basse vitesse sont nécessaires (par ex. pour reculer avec une remorque ou négocier un lit de rivière parsemé de rochers). Utilisez également la gamme basse pour les conditions tout-terrain plus extrêmes où il n'est pas possible de rester en gamme haute. Ne sélectionnez pas la gamme basse en conduite normale.

Point mort

Lorsque la boîte de transfert est au point mort, les roues ne sont pas entraînées quelle que soit la position du levier de vitesses principal. Utilisez la position de point mort de la boîte de transfert lorsque le véhicule est remorqué.

Utilisation de la boîte de transfert

Vous pouvez changer de gamme de rapports que le véhicule soit à l'arrêt ou en mouvement de la façon suivante :

Méthode à l'arrêt

Véhicule à l'arrêt et moteur en marche :

1. Appuyez sur la pédale d'embrayage.
2. Déplacez le levier de la boîte de transfert de sa position de gamme actuelle au point mort (par ex. de la gamme haute au point mort).
3. Déplacez le levier de la boîte de transfert du point mort à la position de gamme désirée (par ex. du point mort à la gamme basse).

Ne forcez pas sur le levier si vous ressentez une résistance au moment de changer de gamme de rapports. Nous vous conseillons plutôt de :

1. continuer à appuyer sur la pédale d'embrayage et de laisser la boîte de transfert au point mort, puis de sélectionner la 2^{de} sur la boîte de vitesses principale ;
2. relâcher la pédale d'embrayage puis de l'enfoncer à nouveau et d'essayer ensuite de sélectionner la gamme désirée ;
3. sélectionner le rapport approprié sur la boîte de vitesses principale pour démarrer.

Passage de la gamme haute à la gamme basse en marche

Lorsque le véhicule ralentit pour s'arrêter ou roule à 8 km/h (5 mi/h) maxi. :

1. Appuyez sur la pédale d'embrayage et placez le levier de la boîte de transfert au point mort.

2. Juste avant l'arrêt du véhicule (pédale d'embrayage enfoncée), poussez le levier à fond vers l'avant en gamme basse.

Note : vos gestes doivent être sûrs et sans hésitation, sans toutefois précipiter le changement de gamme.

Passage de la gamme basse à la gamme haute en marche

1. Poussez légèrement le levier de la boîte de vitesses vers l'arrière avant de changer de gamme.
2. Puis, en trois mouvements simultanés, appuyez sur la pédale d'embrayage, relâchez la pédale d'accélérateur et placez le levier de la boîte de transfert au point mort.
3. Relâchez la pédale d'embrayage pendant 3 secondes environ et appuyez à nouveau pour placer fermement le levier en position de gamme haute.
4. Sélectionnez un rapport principal adapté et relâchez la pédale d'embrayage pour continuer à conduire.

Verrouillage du différentiel

ATTENTION !

⚠ N'engagez pas le verrouillage du différentiel si l'une des roues patine – vous pourriez endommager la transmission. Si les roues patinent, relâchez la pédale d'accélérateur avant d'engager le verrouillage. Ne verrouillez pas le différentiel à partir de la position de point mort (N) de la boîte de transfert.

Si vous conduisez le véhicule sur routes normales avec le différentiel verrouillé, la direction sera plus raide, l'usure des pneus excessive et la transmission moins réceptive. Cette situation génère une tension excessive sur la transmission.

Verrouillage du différentiel

Appuyez sur la pédale d'embrayage et déplacez le levier de vitesses de la boîte de transfert vers la gauche de la position **H** (haute) ou **L** (basse) (le témoin s'allume sur le tableau de bord).

Déverrouillage du différentiel

Appuyez sur la pédale d'embrayage et déplacez le levier de vitesses de la boîte de transfert vers la droite, en position **H** (haute) ou **L** (basse), selon le cas. Le témoin doit s'éteindre lorsque le différentiel est déverrouillé. Si le témoin ne s'éteint pas, cela peut indiquer une perte de transmission.

Témoin de verrouillage du différentiel

 Le témoin jaune s'allume sur le tableau de bord lorsque le différentiel est effectivement verrouillé (plutôt que lorsque vous le sélectionnez). De même, il ne s'éteint que lorsque le différentiel est effectivement déverrouillé. Il peut donc se passer quelques secondes entre le déverrouillage et l'extinction du témoin.

Note : si le témoin ne s'éteint pas une fois que le différentiel est déverrouillé, cela peut indiquer une perte de transmission.

Perte de transmission

En cas de perte de transmission, dès que vous pouvez le faire sans danger, roulez en marche arrière sur quelques mètres puis en marche avant. Vous devriez alors recouvrer la transmission et le témoin de verrouillage du différentiel devrait s'éteindre.

Si le témoin reste allumé au bout de deux ou trois tentatives de recouvrement de la transmission, consultez votre concessionnaire Land Rover/réparateur agréé dès que possible.

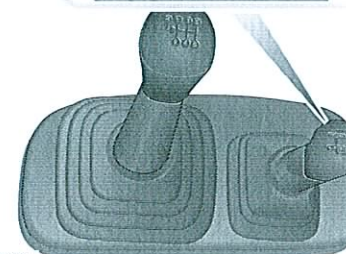
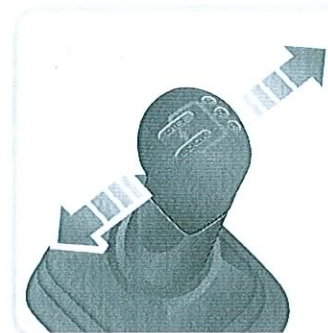

E85235

Votre véhicule est équipé d'un différentiel verrouillable qui se trouve entre les arbres de transmission avant et arrière. Lorsque le différentiel est verrouillé, les deux essieux tournent à la même vitesse. Vous devez verrouiller le différentiel si vous roulez en tout-terrain sur des surfaces meubles et glissantes.

Lorsque le différentiel est déverrouillé, vous pouvez régler la vitesse de rotation de chaque essieu car ils tournent indépendamment l'un de l'autre. Déverrouillez toujours le différentiel dans des conditions de conduite normales ou dès que vous atteignez une surface présentant une bonne adhérence.

Vous pouvez verrouiller ou déverrouiller le différentiel que le véhicule soit à l'arrêt ou qu'il roule à n'importe quelle vitesse. Cependant, le véhicule doit **absolument** rouler en ligne droite et sur une surface ferme, sans faire patiner les roues.

CARACTERISTIQUES TECHNIQUES

Capacités et liquides de transmission

Module de transmission	Spécification du liquide	Capacité du liquide
Boîte de vitesse manuelle	Castrol BOT 130 M	2,40 L (4,22 pt)
Boîte de transfert	Castrol Syntrax 75W/90 ou Texaco Multigear 75W/90R	2,30 L (4,05 pt)
Pont arrière	Castrol EPX 80W/90 ou Texaco Geartex EP 85W/90	1,60 L (2,81 pt)
Logement du pivot de l'essieu avant	Texaco Molytex EP00	0,38 L (0,66 pt)

PRINCIPE DE FONCTIONNEMENT

AVERTISSEMENTS

 Ne laissez pas le pied reposer sur la pédale de frein lorsque le véhicule est en mouvement. Vous risquez d'activer légèrement le frein, ce qui peut entraîner une surchauffe, réduire les performances de freinage et accélérer l'usure du frein.

 Ne laissez jamais le véhicule rouler en roue libre avec le moteur arrêté. Le moteur doit tourner pour fournir toute l'assistance de freinage. Bien que les freins continuent de fonctionner lorsque le moteur est arrêté, une pression beaucoup plus importante est nécessaire pour les activer.

 Si le témoin de frein rouge s'allume, arrêtez le véhicule dès que possible en prenant toutes les précautions nécessaires. Consultez un technicien qualifié avant de reprendre la route.

Plaquettes de frein

Les plaquettes de frein neuves nécessitent une période de rodage. Redoublez de prudence au cours des premiers 800 km (500 mi) afin d'éviter les situations nécessitant un freinage brutal.

Conduite dans l'eau ou sous la pluie

Lorsque vous conduisez sous de fortes averses ou dans de l'eau, l'efficacité de freinage peut être altérée. Dans ces conditions, il vous est recommandé de freiner légèrement et de manière intermittente pour sécher les freins.

CONSEILS DE CONDUITE AVEC L'ABS

AVERTISSEMENTS

 L'ABS ne peut ni compenser les limitations physiques de la distance de freinage, ni éliminer le manque d'adhérence sur la surface de la route, en cas d'aquaplaning notamment.

 La distance de freinage est plus grande sur une surface glissante. Cela est valable pour tous les véhicules, y compris ceux équipés de l'ABS.

 Le conducteur ne doit pas prendre de risque en conduisant, dans l'espoir que l'ABS corrige ses erreurs de jugement. Quoi qu'il en soit, le conducteur doit être extrêmement attentif et prudent lorsqu'il conduit ; il doit faire particulièrement attention aux effets de la vitesse, des conditions météorologiques, des conditions routières, etc.

L'ABS (système de freinage antiblocage) permet l'application d'une force de freinage optimale, et par là même une efficacité de freinage optimale, et empêche le blocage des roues sur la route. Le conducteur peut ainsi conserver le contrôle de la direction en cas de freinage brusque dans la majorité des conditions routières.

En cas de freinage d'urgence, l'ABS surveille constamment la vitesse de chaque roue. En fonction de l'adhérence, l'ABS applique une force de freinage sur chaque roue. Les impulsions ressenties dans la pédale de frein indiquent cette variation constante de la force de freinage. Cela ne doit pas vous inquiéter. Il s'agit d'un effet voulu pour démontrer au conducteur que l'ABS fonctionne.

Témoin d'ABS



Si le témoin jaune s'allume, redoublez de prudence, évitez tout freinage brutal dans la mesure du possible et consultez un technicien qualifié dès que possible.

ABS et conduite tout-terrain

L'ABS est activé lors de la conduite tout-terrain. Il est toutefois déconseillé de compter sur l'ABS dans certaines conditions.

Les distances d'arrêt sont plus élevées quand le véhicule roule sur un terrain accidenté ou bosselé.

Surfaces meubles

Sur des surfaces meubles et profondes telles que de la neige poudreuse, du sable ou du gravier, la distance de freinage requise est plus élevée. En effet, les roues bloquées (chose impossible avec l'ABS activé) accumulent devant elles une "cale" de matériau, ce qui réduit la distance d'arrêt.

Pentes raides

Un véhicule immobilisé sur une pente raide et glissante risque de glisser même avec les freins activés. Sans la rotation des roues, l'ABS ne peut déterminer le mouvement du véhicule. Pour compenser ce phénomène, relâchez brièvement les freins pour permettre aux roues de tourner. Puis freinez à nouveau pour permettre à l'ABS de prendre contrôle de la situation.

FREIN DE STATIONNEMENT

Stationnement en pente

En côte

Si le véhicule est stationné face à la côte, engagez la première et tournez le volant de façon à ce que les roues avant soient dirigées dans le sens opposé au trottoir.

En descente

Si le véhicule est stationné face à la pente, engagez la première et tournez le volant de façon à ce que les roues avant soient dirigées vers le trottoir.

Serrer le frein de stationnement

AVERTISSEMENT



Veillez à ce que le frein de stationnement soit bien serré avant de relâcher le levier du frein de stationnement.

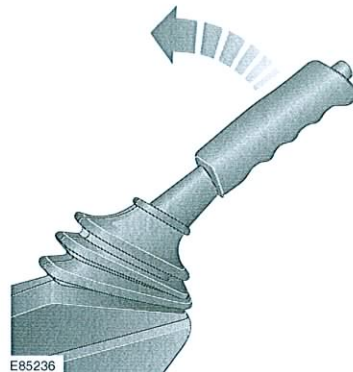

E85236

1. Appuyez fermement sur la pédale de frein.
2. Tirez sur le levier du frein de stationnement jusqu'à ce qu'il soit bien serré.

Note : lorsque vous serrez le frein de stationnement, n'appuyez pas sur le bouton de déverrouillage du frein de stationnement.

Desserrer le frein de stationnement

AVERTISSEMENT



Avant de desserrer le frein de stationnement, appuyez sur la pédale de frein.

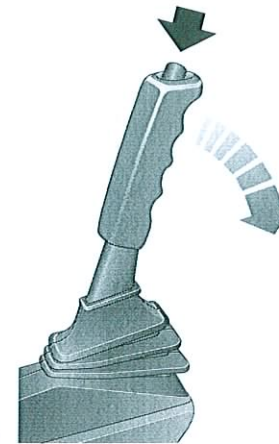

E85237

1. Appuyez fermement sur la pédale de frein.
2. Appuyez sur le bouton de déverrouillage du levier de frein de stationnement.
3. Tout en maintenant le bouton enfoncé, abaissez le levier du frein de stationnement au maximum.

RODAGE

Un rodage est nécessaire pour le moteur, la boîte de vitesse, les pneus et les freins. Lors des 800 premiers km (500 mi), vous devez conduire en prenant en compte la période de rodage. Pendant cette période, suivez les conseils ci-après :

- Limitez le régime moteur à 3 000 tr/min et la vitesse du véhicule à 80 km/h (50 mi/h).
- Ne roulez pas à plein régime ; utilisez les rapports de vitesse pour éviter que le moteur ne tourne en surrégime ou en sous-régime.
- Dans la mesure du possible, évitez toute accélération rapide ou tout freinage brutal.
- Veillez à effectuer les révisions dans les délais et suivez les conseils relatifs à la conduite dans des conditions difficiles.

Note : les conseils concernant le rodage vous aident à réduire la consommation de carburant. De manière générale, il est conseillé de les respecter même après la période de rodage.

CONDUITE ECONOMIQUE

Les deux facteurs principaux qui jouent sur la consommation de carburant sont la conduite et l'entretien du véhicule.

Conseils de conduite pour réduire la consommation de carburant

- Evitez les trajets courts inutiles, surtout ceux qui impliquent des démarrages et arrêts fréquents.
- Pour mettre le véhicule en mouvement, accélérez doucement et progressivement.
- Utilisez les rapports de vitesse pour éviter le surrégime et le sous-régime.
- Faites preuve de prévoyance afin de freiner doucement et progressivement.

- Observez les conditions de circulation et l'état de la route afin d'éviter de freiner ou d'accélérer brutalement.
- Lorsque le véhicule est à l'arrêt, serrez le frein de stationnement et sélectionnez le point mort.
- Coupez la climatisation si elle n'est pas nécessaire.

Entretien du véhicule et économie de carburant

Un entretien régulier effectué par un concessionnaire Land Rover/réparateur agréé, ainsi que des contrôles fréquents réalisés par le conducteur, sont essentiels pour assurer la longévité du véhicule et réduire la consommation de carburant.

L'état du moteur (huiles, filtres, réglages, etc.), la pression des pneus et le parallélisme des roues ont tous un impact sur la consommation de carburant. C'est pourquoi il est impératif que le conducteur contrôle régulièrement son véhicule et que la révision du véhicule soit effectuée dans les délais appropriés par un concessionnaire Land Rover/réparateur agréé.

Note : en cas de doute sur les opérations d'entretien, les délais et révisions requises, consultez votre concessionnaire Land Rover/réparateur agréé.

MESURES DE SECURITE

AVERTISSEMENTS

 Les gaz de pétrole sont très inflammables, ont un point d'inflammabilité bas et sont extrêmement explosifs, surtout dans les espaces clos. Evitez d'exposer ces gaz à des sources potentiellement inflammables, au risque de provoquer un incendie ou une explosion qui pourrait entraîner des blessures graves voire mortelles.

 N'utilisez que des récipients conçus pour transporter du carburant et sortez-les toujours du véhicule pour les remplir. Vous éviterez ainsi de renverser du carburant et de risquer un incendie.

 Pendant le ravitaillement, coupez le moteur, car il s'agit d'une source de températures élevées et d'étincelles électriques. Ceci pourrait provoquer un incendie ou une explosion risquant d'entraîner des blessures graves voire mortelles.

 Eteignez tout appareil électronique tel que téléphones mobiles ou lecteurs de musique. Il s'agit d'une source potentielle d'étincelles électriques. Ceci pourrait provoquer un incendie ou une explosion risquant d'entraîner des blessures graves voire mortelles.

 Ne fumez pas, éteignez toute flamme nue et ne provoquez pas d'étincelles. Ceci pourrait provoquer un incendie ou une explosion risquant d'entraîner des blessures graves voire mortelles.

 Ne remplissez pas le réservoir excessivement. Le carburant risque de déborder lors de la conduite du véhicule. Le carburant risque également de déborder en se dilatant à des températures ambiantes élevées.

QUALITE DU CARBURANT

Note : les véhicules Land Rover peuvent rouler avec un mélange à 5 % de biodiesel conformément aux normes européennes EN590.

Teneur en soufre

Le diesel utilisé dans les véhicules Land Rover ne doit pas contenir plus de 0,3 % de soufre.

Dans certains pays, la teneur en soufre est plus élevée, ce qui entraîne des opérations d'entretien plus fréquentes dans le but de réduire les effets sur les composants du moteur. En cas de doute, consultez le concessionnaire Land Rover/réparateur agréé le plus proche.

PANNE DE CARBURANT

ATTENTION !

 Evitez de tomber en panne de carburant. Vous risqueriez d'endommager les circuits du moteur et d'alimentation ainsi que le système antipollution.

Note : en cas de panne de carburant, le véhicule requiert au moins 4 L (0,8 gal) de carburant pour redémarrer le moteur. Pour réinitialiser les systèmes de contrôle et de gestion du moteur, le véhicule doit être conduit sur une distance allant de 1,6 à 5 km (1 à 3 mi).

Note : en cas de panne de carburant, il est préférable de faire appel à un technicien qualifié.

Carburant et ravitaillement

RAVITAILLEMENT

Trappe de remplissage du carburant

AVERTISSEMENT

 Ne retirez pas complètement le bouchon de remplissage de carburant tant que toute la pression du réservoir n'a pas été relâchée (patiencez jusqu'à l'arrêt du sifflement).

La trappe de remplissage du carburant est située sur le côté arrière droit de la carrosserie.

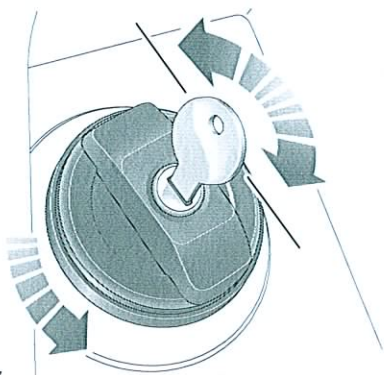

E94107

Pour déverrouiller et retirer le bouchon de remplissage :

1. Tenez fermement le bouchon de remplissage, engagez la clé et tournez-la d'un demi-tour dans le sens contraire des aiguilles d'une montre.
2. Retirez la clé.
3. Dévissez progressivement le bouchon de remplissage pour laisser pénétrer de l'air dans le réservoir de carburant.
4. Retirez le bouchon de remplissage.

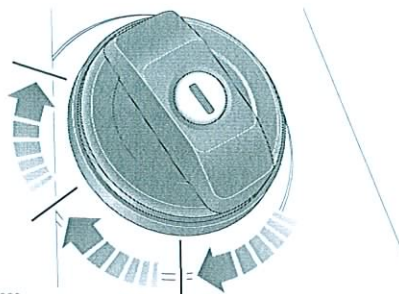

E85239

Pour reposer et verrouiller le bouchon de remplissage :

1. Reposez le bouchon de remplissage sur la trappe de remplissage de carburant.
2. Tournez et vissez le bouchon de remplissage dans le sens des aiguilles d'une montre jusqu'à entendre 3 déclics.
3. Tenez fermement le bouchon de remplissage, engagez la clé et tournez-la d'un demi-tour dans le sens des aiguilles d'une montre.
4. Retirez la clé.
5. Le bouchon de remplissage est à présent verrouillé, mais il peut tourner.

Remplissage du carburant

AVERTISSEMENTS

 Lors du ravitaillement, toutes les vitres, les portes ainsi que le toit ouvrant doivent être fermés, surtout si des enfants en bas âge ou des animaux se trouvent à l'intérieur du véhicule. Les vapeurs de carburant contiennent des composants chimiques nocifs qui peuvent être la cause de cancer.

 Evitez de remplir le réservoir jusqu'à sa capacité maximale. Si vous gardez le véhicule en pente, en plein soleil ou si la température ambiante est élevée, le carburant risque de se dilater et de déborder.

Carburant et ravitaillement

MISES EN GARDE

 Lisez bien les informations figurant sur la pompe à carburant de manière à utiliser le carburant adapté à votre véhicule. L'utilisation d'un carburant inadéquat peut sérieusement endommager les circuits du moteur et d'alimentation.

 Dans ce cas, vous devez impérativement contacter un technicien qualifié avant de démarrer le moteur. Si vous démarrez le moteur, vous risquez d'endommager sérieusement les circuits du moteur et d'alimentation.

Note : les pompes des stations-service pour véhicules utilitaires diesel utilisent un débit plus élevé. Ce débit élevé peut entraîner une coupure prématurée et provoquer le débordement du carburant. Il vous est donc conseillé d'utiliser des pompes pour véhicules de tourisme.

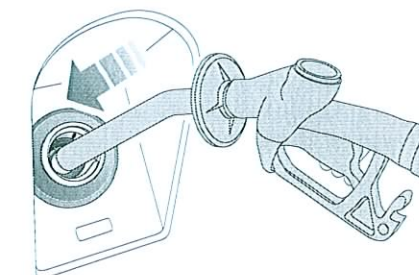

LAN1373

Les pompes des stations-service sont équipées de dispositifs de coupure automatique pour éviter tout débordement du carburant. Evitez de remplir le réservoir au-delà de ce point car le carburant pourrait déborder s'il se dilate.

CARACTERISTIQUES TECHNIQUES

Consommation de carburant

Variante	En ville	Hors ville	En ville et hors ville	Emissions de CO ₂ g/km
	L/100 km (mi/gal)	L/100 km (mi/gal)	L/100 km (mi/gal)	
90 Station Wagon	12,5 (22,6)	8,6 (32,9)	10,0 (28,3)	228
90 utilitaire	13,3 (21,2)	8,6 (32,9)	10,3 (27,4)	229
110 Station Wagon	13,5 (20,9)	9,5 (29,7)	11,0 (25,7)	252
110 utilitaire	13,6 (20,8)	9,7 (29,1)	11,1 (25,5)	295
130 utilitaire	13,6 (20,8)	9,7 (29,1)	11,1 (25,5)	295

Spécification du carburant

Diesel
EN 590

Transport d'une charge

INFORMATIONS D'ORDRE GENERAL

MISES EN GARDE

- ! Lorsque vous transportez une charge à l'arrière du véhicule, assurez-vous que le hayon est correctement fermé.
- ! Les véhicules équipés de plateaux sur les ailes avant ne sont pas conçus pour supporter de charge, quelle qu'elle soit.
- ! Certains véhicules sont équipés de barres latérales qui ne sont pas conçues pour supporter de charge, quelle qu'elle soit.

POINTS D'ANCRAGE DES BAGAGES

AVERTISSEMENT

- ! Tous les articles qui se trouvent dans le coffre à bagages doivent être correctement fixés. En cas d'impact ou de manœuvre brusque, tout objet non fixé risque de provoquer des blessures graves voire mortelles.

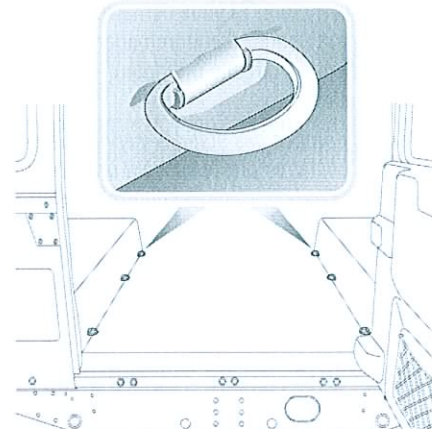

Sur certains véhicules, le coffre à bagages est muni d'anneaux de fixation de charge qui permettent de fixer les éléments transportés en toute sécurité.

Note : une gamme d'accessoires de retenue des bagages approuvés, à utiliser conjointement avec les anneaux de fixation de charge, est disponible auprès de votre concessionnaire Land Rover/réparateur agréé.

Transport d'une charge

GALERIE DE TOIT ET PORTE-BAGAGES

ATTENTION !

- ! Utilisez toujours une galerie de toit approuvée et suivez les instructions de montage fournies par le fabricant.

Une liste complète de tous les systèmes de galerie de toit approuvés et de leurs accessoires est disponible chez votre concessionnaire Land Rover/réparateur agréé.

Sécurité concernant les galeries de toit

Respectez toujours les précautions suivantes :

- La charge **maximale** sur la galerie de toit ne doit pas dépasser 150 kg (330 lb). Lorsque vous calculez la charge sur le toit, **n'oubliez pas** d'inclure le poids de la galerie et du porte-bagages.
- La charge maximale peut varier d'une galerie de toit approuvée par Land Rover à une autre. Veuillez vérifier la charge maximale correspondant à la galerie de toit que vous utilisez et ne pas la dépasser.
- Veillez à ne pas dépasser le poids maximal sur essieu et le poids nominal brut lorsque la galerie de toit est chargée.
- Une galerie de toit chargée peut réduire la stabilité du véhicule, tout particulièrement en virage ou par vent latéral.
- La charge doit être répartie correctement et fixée à l'intérieur de la périphérie de la galerie de toit.
- Fixez toujours la charge aux traverses latérales, pas seulement aux traverses croisées.
- Ne montez que des galeries de toit qui ont été conçues pour votre véhicule. En cas de doute, consultez votre concessionnaire.

- Il **n'est pas** recommandé de conduire en tout-terrain avec une galerie de toit chargée. Si vous devez placer des bagages sur la galerie de toit alors que vous roulez en tout-terrain, retirez la charge avant d'emprunter des pentes latérales.

Remorquage

TRACTAGE D'UNE REMORQUE

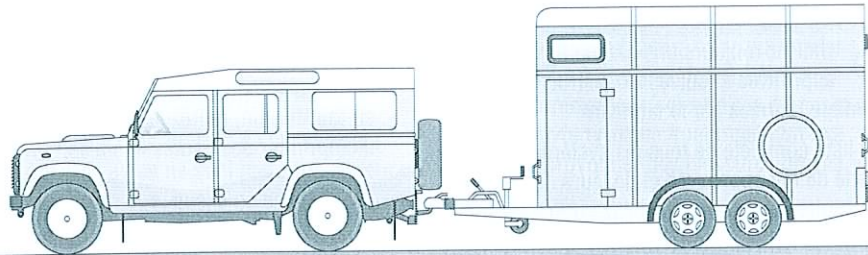

E85630

AVERTISSEMENTS

! Ne dépassez jamais le poids maximum autorisé pour le véhicule ou la remorque, sinon le véhicule risque de s'endommager ou de s'user plus rapidement. La stabilité du véhicule et le freinage risquent également d'en pâtir, ce qui peut entraîner une perte de contrôle et augmenter la distance de freinage requise et enfin provoquer un retournement du véhicule ou une collision.

! Pour une meilleure tenue de route et une meilleure stabilité, n'utilisez que les accessoires de remorquage homologués par Land Rover.

! N'utilisez jamais d'anneaux de remorquage ou de points d'amarrage pour atteler une remorque. Ils n'ont pas été conçus à cette fin et pourraient s'avérer défaillants et provoquer des blessures graves voire mortelles.

Note : il incombe au conducteur de s'assurer que le véhicule tracteur et la remorque sont utilisés correctement et conformément aux recommandations du fabricant et aux lois en vigueur.

Lors du remorquage, ne dépassez pas les 100 km/h (60 mi/h) pour les Station Wagons et les 80 km/h (50 mi/h) pour tous les autres modèles.

Branchement électrique de la remorque

ATTENTION !

! Branchez uniquement des circuits électriques homologués et en bon état sur la prise de la remorque. Le branchement de circuits incorrects ou défectueux pourrait sérieusement endommager les circuits électriques du véhicule.

Le circuit électrique du véhicule est configuré pour alimenter toutes les remorques pouvant être attelées et est conforme à toutes les réglementations en vigueur dans le pays où est vendu le véhicule.

EQUILIBRAGE

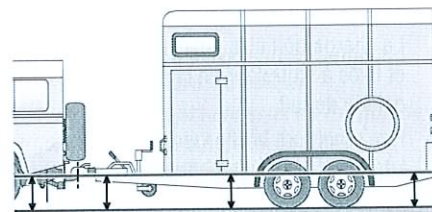

E85613

Pour conserver la stabilité du véhicule, il faut absolument charger la remorque de sorte qu'elle reste parallèle au sol. Ceci est particulièrement important pour le tractage des remorques à double essieu.

Remorquage

POIDS REMORQUABLES RECOMMANDES

Poids remorquable maximum autorisé	Sur route	En tout-terrain
Remorques non freinées	750 kg (1 653 lb)	500 kg (1 102 lb)
Remorques avec freins à inertie	3 500 kg (7 716 lb)	1 000 kg (2 205 lb)
Remorques équipées de freins couplés	4 000 kg (8 818 lb)	1 500 kg (3 307 lb)
Poids à la flèche	150 kg (330 lb)	150 kg (330 lb)

AVERTISSEMENT

! Ne dépassez pas le poids nominal brut (PNB), la charge maximale sur essieu arrière, le poids maximal remorquable ou le poids à la flèche. Le dépassement de ces limites pourrait affecter la stabilité du véhicule et entraîner une perte de contrôle. Voir **POIDS** (page 130).

Note : pour calculer la charge sur l'essieu arrière, vous devez additionner le poids à la flèche de la remorque, la charge du coffre à bagages du véhicule, la charge sur la galerie de toit et la charge des sièges arrière.

CONTROLES ESSENTIELS AU REMORQUAGE

- Une fois chargée, la remorque doit rester parallèle au sol.
- Lors du calcul du poids en charge de la remorque, n'oubliez pas d'inclure le poids de la remorque plus celui de la charge.
- Si la charge peut être répartie entre la remorque et le véhicule, la stabilité de l'ensemble sera généralement améliorée si vous chargez davantage le véhicule. Ne dépassez pas le poids maximum du véhicule. Voir **POIDS** (page 130).
- Veillez à respecter toutes les réglementations en vigueur lorsque vous chargez et tractez une remorque.

- Les pneus arrière du véhicule tracteur doivent être gonflés au maximum autorisé pour le poids total en charge. Voir **POIDS** (page 130).
- La pression des pneus de la remorque doit être conforme aux recommandations du constructeur de la remorque.
- Si le véhicule est chargé au poids nominal brut (PNB), la charge à la flèche est limitée à 150 kg (330 lb).
- Si besoin est, vous pouvez augmenter le poids à la flèche jusqu'à 250 kg maximum (550 lb), la charge du véhicule doit cependant être diminuée en conséquence. Ainsi le PNB et la charge maximale sur l'essieu arrière restent dans les limites autorisées.
- L'utilisation d'un câble de séparation adéquat ou d'un accouplement secondaire est essentielle. Consultez les instructions de la notice du fabricant à titre indicatif.
- Vérifiez que la boule de remorquage est bien fixée.
- Vérifiez le bon fonctionnement des feux de la remorque.

AVERTISSEMENT

! N'enroulez pas le câble de séparation autour de la boule de remorquage car il risque de glisser et se détacher.

Remorquage

BARRE DE REMORQUAGE

Dimensions de la barre de remorquage

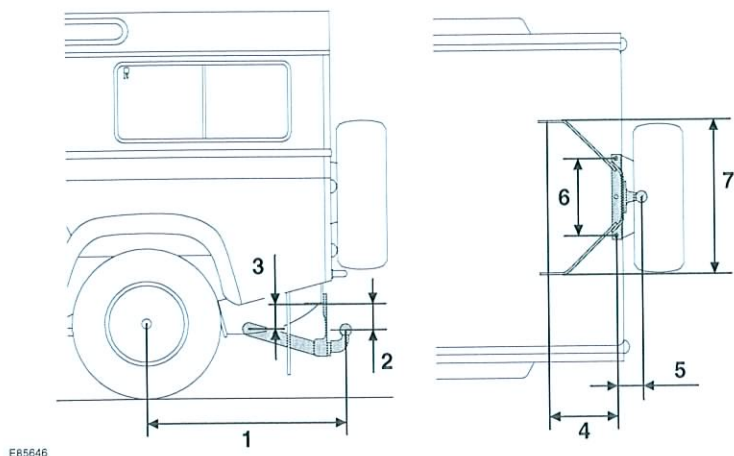

E85646

		90	110/130	Pick Up (camionnette) à grande capacité
1	Centre de la roue jusqu'au centre de la boule de remorquage	796 mm	1 005 mm	1 200 mm
2	Centre des points d'ancrage intérieurs jusqu'au centre de la boule de remorquage	86 mm	86 mm	86 mm
3	Centre des points d'ancrage intérieurs jusqu'au centre des points d'ancrage extérieurs	86 mm	82 mm	82 mm
4	Centre des points d'ancrage intérieurs/extérieurs	208 mm	301 mm	301 mm
5	Centre des points d'ancrage intérieurs jusqu'au centre de la boule de remorquage	107 mm	107 mm	303 mm
6	Distance entre les centres des points d'ancrage intérieurs	313 mm	313 mm	313 mm
7	Distance entre les centres des points d'ancrage extérieurs	744 mm	635 mm	635 mm

Note : ces dimensions concernent l'équipement de remorquage lancé officiellement par Land Rover.

Remorquage

Points d'attache de la barre de remorquage

ATTENTION !

⚠ Si vous devez monter un crochet NATO ou un accessoire de remorquage de type crochet d'attelage à griffes, ne le fixez pas directement sur la traverse du cadre de châssis arrière. Vous devez également monter une plaque adaptatrice. Veuillez consulter votre concessionnaire Land Rover/réparateur agréé.

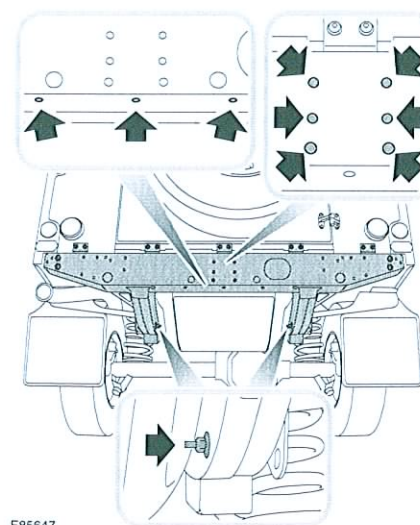

E85647

Vous pouvez utiliser plusieurs points d'attache pour fixer une barre de remorquage sur le véhicule. Le nombre de points d'attache et leur schéma précis dépendent du type de barre utilisée. En cas de doute, demandez conseil à un concessionnaire Land Rover/réparateur agréé.

Entretien du véhicule

NETTOYAGE DE L'EXTERIEUR



MISES EN GARDE

! Certains systèmes de nettoyage à haute pression sont suffisamment puissants pour pénétrer les joints de portes et de vitres et endommager la garniture et les mécanismes de verrouillage des portes. Ne dirigez jamais le jet d'eau directement sur les prises d'air du moteur, les prises d'air du chauffage, les joints de carrosserie (portes, toit ouvrant, vitres, etc.) ou sur des composants susceptibles d'être endommagés (phares, rétroviseurs, garniture extérieure, etc.).

! N'utilisez pas de système de lavage à haute pression dans le compartiment moteur au risque d'endommager les composants fragiles, les circuits électriques, etc.

! Veillez à lire et respecter tous les avertissements et toutes les instructions figurant sur les produits de nettoyage.

! N'utilisez jamais de produits de nettoyage dont l'utilisation n'est pas approuvée sur les véhicules.

Lavage du véhicule

ATTENTION !

! Toutes les substances corrosives telles que fientes d'oiseau, résine d'arbre, insectes morts, éclaboussures de goudron, sel et retombées industrielles, peuvent endommager la peinture du véhicule. Nettoyez dès que possible ces dépôts pour éviter d'endommager la peinture du véhicule.

Éliminez les dépôts de boue et de saleté importants avec un jet d'eau avant de laver le véhicule.

Lavez fréquemment le véhicule avec une éponge et de grandes quantités d'eau froide ou tiède contenant un shampooing pour véhicule. Rincez abondamment et séchez avec une peau de chamois ou tout autre tissu synthétique.

Élimination des taches de goudron

Utilisez du white-spirit pour enlever les taches de goudron et les taches de graisse tenaces de la carrosserie. Lavez immédiatement la zone nettoyée au white-spirit avec de l'eau savonneuse pour éliminer toute trace de produit.

Entretien du soubassement

Les produits corrosifs utilisés pour combattre la neige et le verglas sur les routes ainsi que toutes les saletés accumulées après avoir conduit en tout-terrain ou roulé dans de l'eau salée peuvent encrasser le soubassement du véhicule. Si ces dépôts ne sont pas éliminés, ils peuvent accélérer la corrosion. Rincez régulièrement le soubassement au jet d'eau clair, en insistant particulièrement sur les zones où la boue et autres débris se sont accumulés.

Si vous constatez des dégâts ou des traces de corrosion au niveau du soubassement, faites vérifier le véhicule par un concessionnaire Land Rover/réparateur agréé dès que possible.

Entretien du véhicule

Vitres et rétroviseurs

La lunette arrière et les miroirs des rétroviseurs doivent être lavés uniquement avec de l'eau savonneuse et un chiffon doux. Cela évite d'abîmer la surface réfléchissante du rétroviseur ainsi que les éléments chauffants et l'antenne de la lunette arrière.

N'utilisez jamais de produits de nettoyage abrasifs ni de grattoirs métalliques sur les rétroviseurs, le pare-brise ou la lunette arrière.

Bâche

ATTENTION !

! Si la bâche est tachée, vous devez la nettoyer dans les 24 heures sinon la tache risque de s'incruster.

- Éliminez la poussière et les particules de saleté de la bâche avec une brosse douce (pas les vitres), et mouillez-la avec une solution d'eau et de savon doux pour ramollir la saleté incrustée et éliminer les taches avant de procéder au nettoyage de la bâche.
- Nettoyez la bâche avec une solution d'eau et de savon doux et rincez-la à l'eau tiède ou froide. Rincez la bâche jusqu'à ce que toutes les traces de savon aient disparu.
- N'utilisez jamais de produits à base d'alcool, d'essence ou de chlore, ou de produits à base de cire, pour nettoyer la bâche et les vitres – les produits de lustrage à la cire risquent de s'imprégner dans la texture de finition de la bâche.
- N'utilisez jamais de station de lavage automatique ou de jet haute pression pour nettoyer la bâche.
- Évitez de diriger le jet d'eau vers les fermetures à glissière ou les coutures.
- Assurez-vous que la bâche est sèche avant de la plier ou de la déposer.

- Un nettoyage incorrect ou un manque d'entretien peut provoquer la détérioration de la bâche et des panneaux de vitre et être à l'origine d'infiltrations d'eau dans l'habitacle.

Nettoyage après la conduite tout-terrain

ATTENTION !

! Vérifiez qu'il n'y a ni débris ni saletés autour des zones de prise d'air et sur la grille avant. Ceci a pour but d'éviter une surchauffe du moteur qui pourrait entraîner de graves dommages.

Après la conduite tout-terrain, nettoyez le soubassement du véhicule dès que possible. Vous trouverez les informations sur le nettoyage après la conduite tout-terrain dans le chapitre correspondant disponible en ligne sur <http://www.ownerinfo.landrover.com>.

NETTOYAGE DE L'INTERIEUR

AVERTISSEMENT

! Lisez attentivement toutes les informations et instructions indiquées sur les produits de nettoyage. Certains produits contiennent des substances nocives, susceptibles de provoquer des problèmes de santé en cas de mauvaise utilisation.

ATTENTION !

! Certains produits, lorsqu'ils sont mal utilisés, peuvent endommager les surfaces intérieures du véhicule.

Plastique et tissu

AVERTISSEMENT

 Ne polissez pas le tableau de bord. Les surfaces polies sont réfléchissantes et peuvent affecter la visibilité du conducteur.

Nettoyez les surfaces revêtues de plastique ou de tissu à l'eau tiède et au savon non détergent. Essuyez ensuite avec un chiffon doux.

Moquette et tissus

Utilisez uniquement une solution diluée d'un produit nettoyant pour garniture homologué. Testez tous les produits de nettoyage sur une surface cachée avant utilisation.

Tableau de bord, horloge et système audio

Utilisez uniquement un chiffon sec et doux pour nettoyer le tableau de bord, l'horloge et le système audio. N'utilisez pas de liquides ou de bombes de nettoyage.

Ceintures de sécurité

AVERTISSEMENT

 Prenez soin de ne pas laisser pénétrer d'eau, de produits de nettoyage ou morceaux de tissu provenant des chiffons utilisés dans le mécanisme des ceintures de sécurité. Ceci pourrait affecter la performance de la ceinture de sécurité lors d'un impact.

Déroulez les ceintures entièrement et nettoyez-les à l'eau savonneuse non détergente. Laissez les ceintures de sécurité déroulées sécher naturellement.

Note : lorsque vous nettoyez une ceinture de sécurité, profitez-en pour vérifier l'état de la sangle. En présence de traces d'usure ou de détérioration, informez-en un concessionnaire Land Rover/réparateur agréé pour qu'il prenne les mesures appropriées.

REPARATION DES DEGATS DE PEINTURE MINEURS

Vérifiez régulièrement si la peinture ne présente pas de dégâts. Les écaillures et les rayures profondes de la peinture ou les fissures de la carrosserie doivent être réparées rapidement. Le métal nu se corrode rapidement et peut entraîner des réparations coûteuses.

Les écaillures et rayures mineures peuvent être retouchées avec des produits disponibles chez votre concessionnaire Land Rover/réparateur agréé. Les dommages plus étendus doivent être traités immédiatement par un technicien qualifié. Pour ce faire, veuillez consulter un concessionnaire Land Rover/réparateur agréé.

INFORMATIONS D'ORDRE GENERAL

Un entretien régulier systématique est la clé de la fiabilité et du comportement à long terme de votre véhicule.

En tant que propriétaire, c'est vous qui êtes responsable de l'entretien ; vous devez veiller à ce que les opérations d'entretien telles que les vidanges d'huile, les contrôles et les remplacements des liquides de frein et de refroidissement soient effectuées lorsqu'elles sont nécessaires et conformément aux recommandations du constructeur.

Les opérations d'entretien périodique requises par votre véhicule figurent dans le livret d'entretien. La majorité de ces opérations d'entretien doit être effectuée en atelier et nécessite des connaissances et un matériel spécialisés. Il est donc préférable de les confier à un concessionnaire Land Rover/réparateur agréé.

Livret d'entretien

Le livret d'entretien comprend une partie carnet d'entretien qui permet de noter toutes les vidanges et inspections effectuées sur le véhicule. Cette section comporte également une partie pour noter tous les changements du liquide de frein.

Veillez à ce que l'opérateur ayant procédé à l'entretien de votre véhicule signe et tamponne le carnet après chaque révision et inspection.

Entretien assuré par le propriétaire

ATTENTION !

 Toute baisse importante ou soudaine d'un niveau de liquide ou usure irrégulière des pneus doit être signalée sans délai à un technicien qualifié.

Outre l'entretien périodique, un certain nombre de contrôles simples doivent être effectués plus fréquemment. Vous trouverez des conseils aux pages suivantes.

Contrôles journaliers

- Fonctionnement des feux, de l'avertisseur sonore, des indicateurs de direction, des essuie-glaces et des témoins
- Fonctionnement des ceintures de sécurité et des freins
- Recherche des traces de liquide sous le véhicule : celles-ci pourraient indiquer une fuite.

Contrôles hebdomadaires

- Niveau d'huile moteur. Voir **CONTROLE DE L'HUILE MOTEUR** (page 89).
- Niveau du liquide de refroidissement. Voir **CONTROLE DU LIQUIDE DE REFROIDISSEMENT** (page 91).
- Niveau du liquide de frein. Voir **CONTROLE DU LIQUIDE DE FREIN** (page 93).
- Niveau du liquide d'embrayage. Voir **CONTROLE DU LIQUIDE D'EMBRAYAGE** (page 95).
- Niveau du liquide de direction assistée. Voir **CONTROLE DU LIQUIDE DE DIRECTION ASSISTEE** (page 92).
- Niveau du liquide de lave-glace. Voir **CONTROLE DU LIQUIDE DE LAVE-GLACE** (page 96).
- Pression et état des pneus
- Fonctionnement de la climatisation

Note : le niveau d'huile moteur doit être contrôlé plus fréquemment si le véhicule est conduit à vitesse élevée pendant des durées prolongées.

Conduite dans des conditions difficiles

Lorsqu'un véhicule est utilisé dans des conditions extrêmement difficiles, les contrôles et opérations d'entretien doivent être plus fréquents.

Par exemple, si votre véhicule doit passer des gués profonds, un entretien même quotidien pourra être nécessaire pour assurer la sécurité et la fiabilité de son fonctionnement.

Les conditions de conduite difficiles comprennent notamment :

- La conduite répétée sur de courtes distances (par ex. jusqu'à 10 km [6 mi]), la conduite avec arrêts et démarrages fréquents et les longues périodes de fonctionnement au ralenti
- La conduite sur surfaces poussiéreuses et/ou sablonneuses
- La conduite dans l'eau et/ou sur routes en mauvais état et/ou boueuses
- La conduite par temps extrêmement chaud
- Le tractage d'une remorque ou la conduite sur routes montagneuses

Demandez conseil à un concessionnaire Land Rover/réparateur agréé.

Système antipollution du moteur

Votre véhicule est équipé de divers équipements antipollution et de récupération des vapeurs de carburant conçus pour répondre à des réglementations nationales spécifiques. Vous devez savoir que le remplacement, la modification ou l'altération non autorisés de ces équipements par un propriétaire ou un atelier de réparation peuvent être illégaux et passibles de sanctions juridiques.

En outre, les réglages du moteur ne doivent pas être modifiés. Ces réglages ont été établis pour que votre véhicule soit conforme aux normes sévères applicables aux émissions à l'échappement. Des réglages de moteur incorrects peuvent affecter défavorablement les émissions à l'échappement, le rendement du moteur et la consommation de carburant. Ils peuvent également causer des températures élevées qui entraîneront des dégâts au catalyseur et au véhicule.

Essais sur bancs dynamométriques à rouleaux

Etant donné que votre véhicule est équipé d'un système de freinage antiblocage des roues et de quatre roues motrices, il est impératif que tout essai sur banc dynamométrique à rouleaux soit effectué par une personne qualifiée connaissant bien ce type d'essai ainsi que les pratiques de sécurité mises en place par les concessionnaires Land Rover/réparateurs agréés.

Sécurité au garage

AVERTISSEMENTS

 Si le véhicule vient de rouler, ne touchez pas les composants de l'échappement et du circuit de refroidissement tant que le moteur n'a pas refroidi.

 Ne laissez jamais tourner le moteur dans un local non aéré. Les gaz d'échappement sont toxiques et extrêmement dangereux.

 Ne travaillez jamais sous le véhicule lorsqu'il n'est soutenu que par le cric.

 N'approchez ni vos mains ni vos vêtements des courroies et poulies d'entraînement.

AVERTISSEMENTS

 Retirez vos bracelets métalliques et bijoux avant de travailler dans le compartiment moteur.

 Ne touchez pas les fils ou composants électriques pendant que le moteur tourne ou lorsque le contact est établi.

 Ne laissez aucun outil ou pièce métallique du véhicule entrer en contact avec les câbles ou les bornes de la batterie.

Circuit d'alimentation

AVERTISSEMENTS

 Aucune partie du circuit d'alimentation ne doit être démontée ou remplacée par une personne autre qu'un technicien automobile qualifié. En cas de non-respect de cette consigne, du carburant risque d'être répandu, ce qui entraînerait un grave risque d'incendie.

 N'approchez ni étincelle ni flamme nue du compartiment moteur.

 Dans la mesure du possible, portez des vêtements de protection, notamment des gants en matière imperméable.

Liquides toxiques

Certains liquides utilisés dans les véhicules automobiles sont toxiques et ne doivent être ni consommés ni mis en contact avec des blessures ouvertes. Ce sont, notamment : l'électrolyte de batterie, l'antigel, les liquides de frein, d'embrayage et de direction assistée, l'essence, le gazole, l'huile moteur et les additifs pour lave-glaces.

Pour votre sécurité, lisez toujours et suivez toutes les instructions figurant sur les étiquettes et les bidons.

Huile moteur usée

Un contact prolongé avec l'huile moteur peut causer de graves troubles cutanés, notamment des dermatites et des cancers de la peau. Lavez-vous toujours soigneusement les mains après contact.



Il est illégal de polluer les égouts, les cours d'eau ou le sol. Utilisez les décharges autorisées pour vous débarrasser de l'huile usagée et des produits chimiques toxiques.

Entretien

OUVERTURE ET FERMETURE DU CAPOT

Ouverture du capot

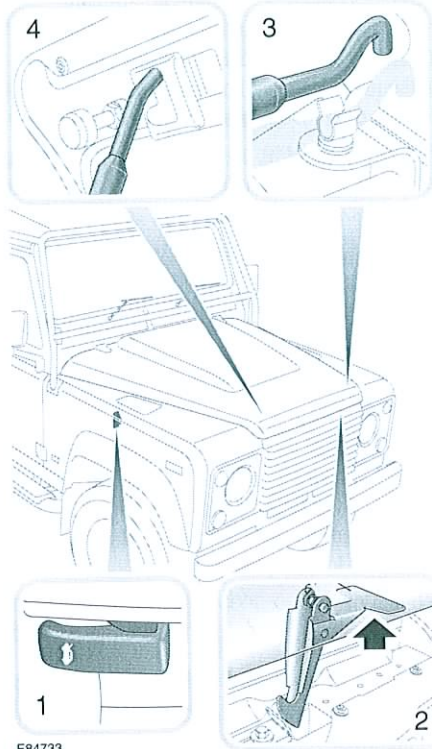

E84733

1. Tirez le levier de déverrouillage du capot situé sur le côté droit du véhicule.
2. Soulevez le levier du crochet de sécurité du capot et levez le capot.
3. Dégagez la béquille de support du capot du panneau de verrouillage du capot.
4. Placez la béquille de support dans la fente située sur la partie inférieure du capot.

Fermeture du capot

AVERTISSEMENT

 Ne roulez pas avec le capot retenu uniquement par le crochet de sécurité.

Remplacez la béquille de support dans sa patte de retenue, abaissez le capot en le laissant tomber sur les derniers 30 cm (12 in).

Vérifiez que le crochet de sécurité est bien enclenché en essayant de soulever l'avant du capot. Ce dernier ne doit absolument pas bouger.

Entretien

VUE D'ENSEMBLE DU COMPARTIMENT MOTEUR

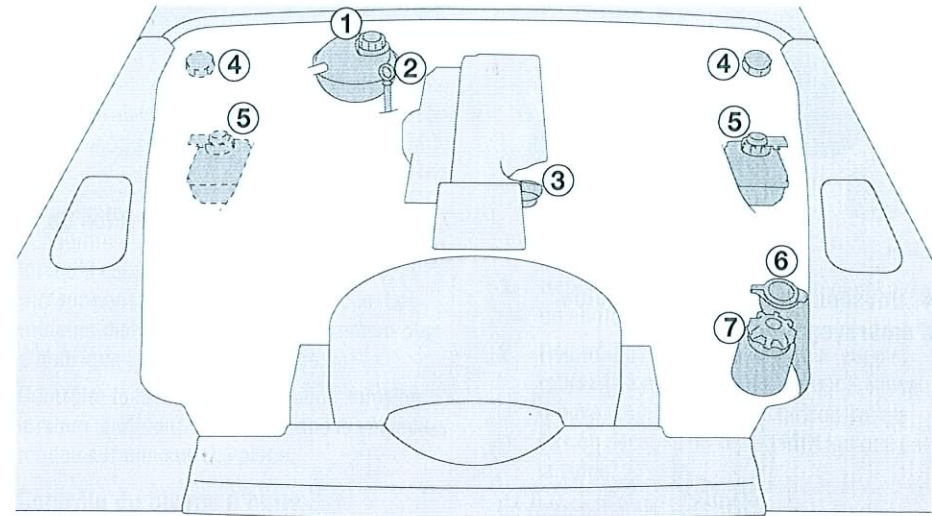

E84742

AVERTISSEMENTS

 Lorsque vous travaillez dans le compartiment moteur, respectez toujours les mesures de sécurité énoncées dans la section Sécurité au garage. Voir **INFORMATIONS D'ORDRE GENERAL** (page 83).

 Ne conduisez pas le véhicule s'il y a risque de contact entre un liquide provenant d'une fuite et une surface chaude, comme le pot d'échappement. Vous pourriez provoquer un incendie et causer des blessures graves voire mortelles.

1. Bouchon du réservoir de liquide de refroidissement (noir)

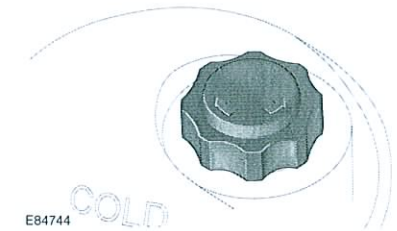

E84744

2. Jauge de niveau d'huile moteur (jaune)

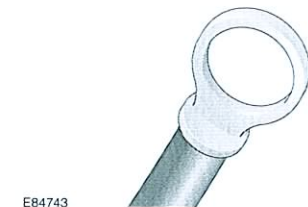

E84743

3. Bouchon de remplissage d'huile moteur (noir)

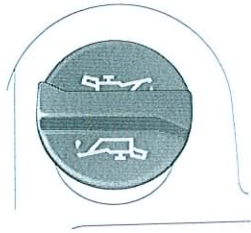

E84748

4. Bouchon du réservoir de liquide d'embrayage (gris)

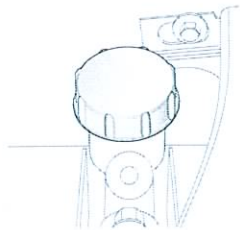

E84745

5. Bouchon du réservoir de liquide de frein (blanc)

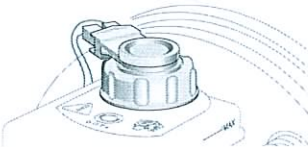

E84746

6. Bouchon du réservoir de liquide de lave-glace (bleu)

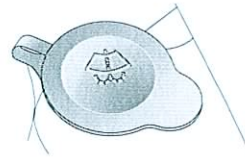

E84749

7. Bouchon du réservoir de liquide de direction assistée (noir)



E84747

CONTROLE DE L'HUILE MOTEUR

AVERTISSEMENT

 Vous pourriez endommager le moteur si vous roulez lorsque le niveau d'huile se trouve au-dessus du repère supérieur ou en dessous du repère inférieur indiqués par la jauge.

De nombreux facteurs influent sur la consommation d'huile de votre moteur : lorsqu'il est soumis à de fortes charges, le moteur consomme d'avantage d'huile. Les moteurs diesel consomment légèrement plus d'huile que les moteurs essence.

Contrôlez le niveau d'huile chaque semaine, lorsque le moteur est froid et que le véhicule repose sur une surface plane.

Contrôle du niveau d'huile

ATTENTION !

 Avant de conduire le véhicule en tout-terrain, assurez-vous que le niveau d'huile se trouve à peu près entre les repères **MIN** et **MAX** de la jauge.

Note : si vous devez vérifier le niveau d'huile lorsque le moteur est chaud, coupez le moteur et attendez au moins 5 minutes pour permettre à l'huile de s'écouler dans le carter. Ne mettez pas le moteur en marche.

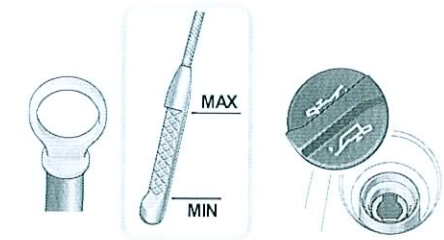

E84815

1. Retirez la jauge et essuyez la réglette avec un chiffon non pelucheux.
2. Réintroduisez complètement la jauge et retirez-la à nouveau pour vérifier le niveau d'huile. Le niveau d'huile ne doit jamais être en dessous du repère **MIN** indiqué par la jauge.

En règle générale, si le niveau de la jauge :

- est plus proche du repère **MAX** que du repère **MIN**, n'ajoutez pas d'huile.
- est plus proche du repère **MIN** que du repère **MAX**, ajoutez ½ L (1 pt) d'huile.
- est en dessous du repère **MIN**, ajoutez 1 L (2 pt) d'huile et vérifiez à nouveau le niveau au bout de 5 minutes.

Appoint d'huile

MISES EN GARDE

- ! Prenez garde à ne pas répandre d'huile moteur sur un moteur chaud : vous pourriez provoquer un incendie. Si c'est le cas, essuyez immédiatement l'huile répandue.
- ! La garantie pourra être annulée si votre véhicule subit des dommages causés par l'utilisation d'une huile moteur inappropriée.
- ! L'utilisation d'une huile non conforme aux spécifications requises pourrait entraîner une usure excessive du moteur, une accumulation de cambouis et de dépôts ainsi qu'une pollution accrue. Son utilisation risque aussi d'entraîner la défaillance du moteur.
- ! Ajouter de l'huile au-delà du repère maximum peut sérieusement endommager le moteur. Ajoutez l'huile petit à petit et vérifiez le niveau régulièrement pour éviter de dépasser le repère maximum.

1. Dévissez le bouchon de remplissage de l'huile.
2. Ajoutez suffisamment d'huile de façon à ce que le niveau reste entre les repères **MIN** et **MAX** de la jauge. Essuyez l'huile éventuellement répandue au cours de l'appoint.
3. Contrôlez à nouveau le niveau d'huile au bout de 5 minutes.

Il est impératif d'utiliser une huile conforme aux spécifications requises et adaptée aux conditions climatiques dans lesquelles sera conduit le véhicule.

Note : il faut environ 2 L (3,52 pt) d'huile pour faire passer le niveau du repère **MIN** au repère **MAX** de la jauge.

Spécification de l'huile moteur

Modèle	Spécification
Moteur diesel	Utilisez uniquement une huile 5W-30 qui répond aux spécifications WSS-M2C913-B Land Rover.

CONTROLE DU LIQUIDE DE REFROIDISSEMENT

Contrôle du niveau de liquide de refroidissement

ATTENTION !

- ! Si le moteur tourne sans liquide de refroidissement, de sérieux dommages s'ensuivront.

Contrôlez au moins une fois par semaine le niveau du liquide de refroidissement dans le vase d'expansion (plus fréquemment si vous roulez beaucoup ou dans des conditions difficiles). Vérifiez toujours le niveau quand le circuit est froid.

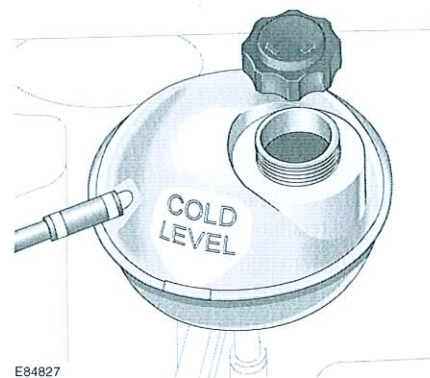

E84827

Le niveau du liquide de refroidissement doit rester au niveau du repère **COLD LEVEL** (niveau à froid) indiqué sur le côté du vase d'expansion.

Si vous remarquez une baisse considérable du niveau, cela peut être dû à une fuite ou une surchauffe. Faites alors examiner votre véhicule par un technicien qualifié.

Appoint du liquide de refroidissement

AVERTISSEMENTS

- ! Ne retirez jamais le bouchon de remplissage quand le moteur est chaud ; la vapeur ou le liquide très chaud qui s'échapperait pourrait causer de graves brûlures.
- ! Evitez de répandre de l'antigel sur un moteur chaud car cela pourrait causer un incendie.
- ! Dévissez lentement le bouchon de remplissage pour laisser s'échapper toute la pression avant de le retirer complètement.

ATTENTION !

- ! Si vous devez voyager dans des régions où l'eau contient du sel, gardez toujours une bouteille d'eau douce (eau de pluie ou distillée) à portée de main. Si vous faites l'appoint avec de l'eau salée, vous risquez d'endommager sérieusement le moteur.

Faites l'appoint de façon à ce que la surface du liquide de refroidissement corresponde au repère **COLD LEVEL** indiqué sur le côté du vase d'expansion. Utilisez uniquement un mélange contenant 50% d'eau et d'antigel Texaco XLC.

Note : en cas d'urgence, et uniquement si l'antigel approuvé n'est pas disponible, faites l'appoint du circuit de refroidissement avec de l'eau propre, mais rappelez-vous que la protection antigel sera réduite. Ne faites pas l'appoint ou le plein avec des mélanges antigel ordinaires. En cas de doute, consultez un technicien qualifié.

Assurez-vous que le bouchon est bien serré après avoir fait l'appoint.

Antigel

AVERTISSEMENTS

⚠ L'antigel est un produit toxique qui peut être mortel en cas d'ingestion. Gardez les bidons hermétiquement fermés et hors de portée des enfants. Si vous soupçonnez que de l'antigel a été avalé accidentellement, consultez immédiatement un médecin.

⚠ En cas de contact avec la peau ou les yeux, rincez immédiatement et abondamment à l'eau.

MISES EN GARDE

ⓘ L'utilisation d'un antigel non homologué aura des conséquences négatives sur les performances du circuit de refroidissement et donc sur la durabilité du moteur.

ⓘ L'antigel peut endommager les surfaces peintes ; essuyez immédiatement tout liquide répandu avec un chiffon absorbant et lavez la surface affectée avec un mélange d'eau et de shampoing pour véhicule.

L'antigel contient des inhibiteurs de corrosion importants. La proportion d'antigel dans le liquide de refroidissement doit être maintenue à 50 % ± 5 % toute l'année (pas seulement par temps froid). Pour assurer le maintien des propriétés anticorrosion du liquide de refroidissement, vérifiez sa teneur en antigel une fois par an et faites la vidange tous les 10 ans, quel que soit le kilométrage. Le non-respect de ces consignes peut provoquer la corrosion du radiateur et des composants du moteur.

La densité d'un mélange antigel à 50 % à 20 °C (68 °F) est de 1,075 et protège contre le gel jusqu'à -36 °C (-33 °F).

CONTROLE DU LIQUIDE DE DIRECTION ASSISTEE

AVERTISSEMENTS

⚠ Le liquide de direction assistée est très toxique. Gardez les bidons hermétiquement fermés et hors de portée des enfants. Si vous soupçonnez que du liquide a été avalé accidentellement, consultez immédiatement un médecin.

⚠ En cas de contact avec la peau ou les yeux, rincez immédiatement et abondamment à l'eau.

⚠ Prenez soin de ne pas répandre de liquide de direction assistée sur un moteur chaud : vous pourriez provoquer un incendie.

Contrôle du niveau de liquide

MISES EN GARDE

ⓘ Ne démarrez pas le moteur si le niveau du liquide n'atteint pas le repère MIN pour éviter d'endommager gravement la pompe de direction.

ⓘ Si vous remarquez une chute conséquente du niveau de liquide, consultez immédiatement un technicien qualifié pour éviter d'endommager gravement la pompe de direction.

ⓘ Si la perte de liquide est lente, faites l'appoint du réservoir jusqu'au repère supérieur pour pouvoir conduire le véhicule jusqu'à un atelier de réparation. Il est toutefois conseillé de consulter un technicien qualifié avant de conduire le véhicule.

Le contrôle et l'appoint du niveau de liquide doivent être effectués lorsque le véhicule se trouve sur une surface plane, moteur arrêté et circuit froid. Après avoir coupé le moteur, vérifiez que le volant est bien droit.

Note : la couleur du liquide de direction assistée spécifié peut varier par rapport à celle du liquide d'origine. Cela ne doit pas vous inquiéter.

CONTROLE DU LIQUIDE DE FREIN

AVERTISSEMENTS

⚠ Le liquide de frein est extrêmement toxique. Gardez les bidons hermétiquement fermés et hors de portée des enfants. Si vous soupçonnez que du liquide a été avalé accidentellement, consultez immédiatement un médecin.

⚠ En cas de contact avec la peau ou les yeux, rincez immédiatement et abondamment à l'eau.

⚠ Prenez soin de ne pas répandre de liquide sur un moteur chaud : cela pourrait provoquer un incendie.

⚠ Ne conduisez pas le véhicule si le niveau du liquide est en dessous du repère MIN.

Le niveau du liquide peut baisser légèrement en utilisation normale du fait de l'usure des plaquettes, mais il ne doit pas tomber en dessous du repère MIN.

Toute baisse importante du niveau du liquide indique une fuite dans le circuit ; dans ce cas, abstenez-vous de conduire le véhicule et demandez immédiatement l'aide d'un technicien qualifié.

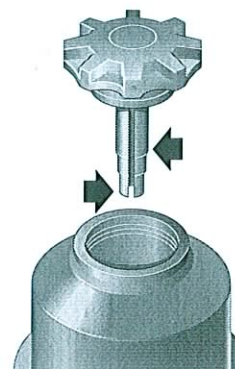

E84846

Essayez le bouchon de remplissage avant de le retirer pour empêcher la saleté de pénétrer dans le réservoir.

Retirez le bouchon de remplissage et essuyez la jauge avec un chiffon non pelucheux. Remettez le bouchon en place et retirez-le à nouveau pour contrôler le niveau du liquide. Le niveau du liquide doit se trouver entre les repères supérieur et inférieur de la jauge (fléchés sur l'illustration).

Appoint du liquide

MISES EN GARDE

ⓘ Le liquide de direction assistée peut endommager les surfaces peintes. Essayez immédiatement tout liquide répandu avec un chiffon absorbant et lavez la surface affectée avec un mélange d'eau et de shampoing pour véhicule.

ⓘ Ne remplissez pas le réservoir au-delà du repère MAX de la jauge.

1. Retirez le bouchon de remplissage.
2. Faites l'appoint avec du liquide Texaco Cold Climate 33270 en veillant à ne pas laisser pénétrer de saleté dans le réservoir.
3. Remettez le bouchon de remplissage en place.

Contrôle du niveau de liquide

AVERTISSEMENT

⚠ Si vous remarquez une perte conséquente du liquide de frein ou si vous constatez que la course de la pédale de frein est plus longue que d'habitude, contactez immédiatement un technicien qualifié. Ces conditions pourraient entraîner des distances d'arrêt excessives ou une défaillance complète des freins.

Le véhicule reposant sur une surface plane, contrôlez le niveau du liquide au moins une fois par semaine (plus fréquemment si vous roulez beaucoup ou dans des conditions difficiles).

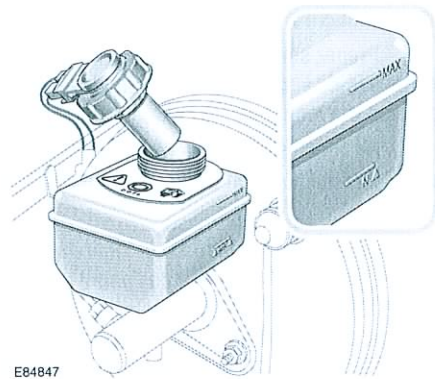

E84847

Contrôlez visuellement le niveau sur le côté du réservoir transparent, sans retirer le bouchon de remplissage.

Le niveau du liquide de frein doit se trouver entre les repères **MIN** et **MAX**.

Le niveau du liquide de frein ne doit jamais chuter en dessous du repère **MIN**.

Appoint du liquide

MISES EN GARDE

⚠ Le liquide de frein peut endommager les surfaces peintes. Essayez immédiatement tout liquide répandu avec un chiffon absorbant et lavez la surface affectée avec un mélange d'eau et de shampoing pour véhicule.

⚠ Utilisez uniquement du liquide neuf provenant d'un bidon hermétiquement fermé (tout liquide provenant d'un bidon ouvert ou issu de la purge du circuit aura absorbé de l'humidité, ce qui en réduira l'efficacité, et ne doit donc pas être utilisé).

1. Essayez le bouchon de remplissage avant de le retirer pour empêcher la saleté de pénétrer dans le réservoir.
2. Dévissez le bouchon et retirez-le en veillant à ne pas tirer sur les câbles électriques.
3. Remplissez le réservoir jusqu'au repère **MAX** avec du liquide de frein Shell ESL Donax EB. Si le liquide Shell ESL Donax EB n'est pas disponible, vous pouvez utiliser un liquide de frein présentant un point d'ébullition minimum de 260 °C et conforme à la norme FMVSS 116 DOT4.
4. Reposez le bouchon en veillant à ne pas coincer les câbles électriques.

Vous devez changer la totalité du liquide de frein tous les 38 600 km (24 000 mi) ou tous les 24 mois, selon la première éventualité.

CONTROLE DU LIQUIDE D'EMBRAYAGE

AVERTISSEMENTS

⚠ Le liquide d'embrayage est extrêmement toxique. Gardez les bidons hermétiquement fermés et hors de portée des enfants. Si vous soupçonnez que du liquide a été avalé accidentellement, consultez immédiatement un médecin.

⚠ En cas de contact avec la peau ou les yeux, rincez immédiatement et abondamment à l'eau.

⚠ Prenez soin de ne pas répandre de liquide sur un moteur chaud : cela pourrait provoquer un incendie.

Si vous devez ajouter une quantité importante de liquide lors de l'appoint, cela indique la présence d'une fuite dans le circuit ; demandez immédiatement l'aide d'un technicien qualifié.

Contrôle du niveau de liquide

Le véhicule reposant sur une surface plane, contrôlez le niveau du liquide au moins une fois par semaine (plus fréquemment si vous roulez beaucoup ou dans des conditions difficiles).

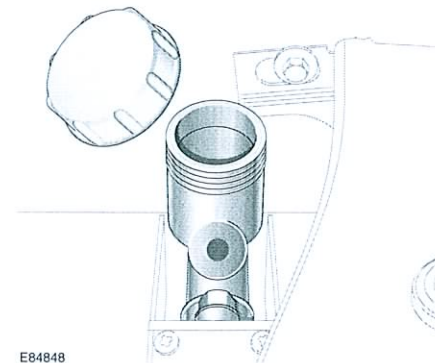

E84848

Essayez le bouchon de remplissage avant de le retirer pour empêcher toute saleté de pénétrer dans le réservoir. Contrôlez le niveau du liquide : il doit se trouver à environ 10 mm (0,4 in) du haut du réservoir.

Appoint du liquide

MISES EN GARDE

⚠ Le liquide d'embrayage peut endommager les surfaces peintes. Essayez immédiatement tout liquide répandu avec un chiffon absorbant et lavez la surface affectée avec un mélange d'eau et de shampoing pour véhicule.

⚠ Utilisez uniquement du liquide neuf provenant d'un bidon hermétiquement fermé (tout liquide provenant d'un bidon ouvert ou issu de la purge du circuit aura absorbé de l'humidité, ce qui en réduira l'efficacité, et ne doit donc pas être utilisé).

1. Essayez le bouchon de remplissage avant de le retirer pour empêcher la saleté de pénétrer dans le réservoir.
2. Dévissez le bouchon et retirez-le.
3. Faites l'appoint du réservoir jusqu'à environ 10 mm (0,4 in) du haut du réservoir avec du liquide Shell ESL Donax EB ou un liquide conforme à la spécification FMVSS 116 DOT 4.
4. Remettez le bouchon de remplissage en place.

Entretien

CONTROLE DU LIQUIDE DE LAVE-GLACE

AVERTISSEMENTS

⚠ Certains produits pour lave-glace sont inflammables, surtout s'ils sont exposés à des étincelles à des concentrations très élevées ou non dilués. Ne laissez pas le liquide de lave-glace entrer en contact avec des flammes nues ou d'autres sources inflammables.

⚠ Si vous utilisez le véhicule à des températures inférieures à 4 °C (40 °F), utilisez du liquide de lave-glace avec protection antigel. Par temps froid, l'utilisation de liquide de lave-glace sans protection antigel risque de réduire la visibilité et d'augmenter les risques de collision.

MISES EN GARDE

⚠ N'utilisez ni antigel moteur ni mélange de vinaigre et d'eau dans le réservoir du liquide de lave-glace. L'antigel risquerait d'endommager les surfaces peintes, et le vinaigre, la pompe de lave-glaces.

⚠ Les panneaux de carrosserie pourraient être décolorés par le liquide de lave-glace répandu. Evitez de répandre le liquide, surtout s'il n'est pas dilué ou s'il est utilisé à très forte concentration. Si du liquide est répandu, lavez immédiatement la surface affectée à l'eau.

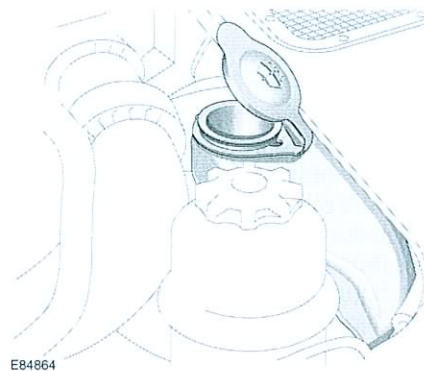

E84864

Le réservoir du liquide de lave-glace alimente les lave-glaces de pare-brise et de lunette arrière.

Vérifiez le niveau du réservoir et faites l'appoint au moins une fois par semaine. Faites toujours l'appoint avec du liquide de lave-glace pour éviter le gel.

Actionnez périodiquement les lave-glaces pour vérifier que les gicleurs ne sont pas obstrués et qu'ils sont correctement dirigés.

Appoint du liquide

1. Essuyez le bouchon de remplissage avant de le retirer pour empêcher la saleté de pénétrer dans le réservoir.
2. Retirez le bouchon de remplissage.
3. Faites l'appoint du réservoir jusqu'à ce que le liquide soit visible dans le goulot de remplissage.
4. Remettez le bouchon de remplissage en place.

Entretien

CARACTERISTIQUES TECHNIQUES

Lubrifiants et liquides

Élément	Spécification
Carburant	Diesel conforme à la spécification EN590
Huile moteur	Utilisez uniquement une huile 5W-30 qui répond aux spécifications WSS-M2C913-B Land Rover.
Huile de la boîte de vitesse principale	Castrol BOT 130M
Huile du différentiel avant	Texaco Geartex EP 85W/90
Huile du différentiel arrière	Texaco Geartex EP 85W/90
Logement du pivot de l'essieu avant	Texaco Molytex EP00
Arbre d'extension de la boîte de vitesses vers la boîte de transfert	Weicon Anti Seize Standard Grade
Moyeux de roue	Graisse Castrol Optimal Olista Long Time 2
Liquide de direction assistée	Liquide de direction assistée Texaco Cold Climate 33270
Liquide de frein	Shell ESL Donax EBL ¹
Liquide d'embrayage	Shell ESL Donax EBL ¹
Liquide de lave-glace	Liquide de lave-glace avec antigel
Liquide de refroidissement	Mélange de 50 % d'antigel Texaco XLC et d'eau

¹ Si le liquide Shell ESL Donax EBL n'est pas disponible, vous pouvez utiliser un liquide de frein présentant un point d'ébullition minimum de 260 °C et conforme à la norme FMVSS 116 DOT4.

Capacités

ATTENTION !

⚠ Les capacités suivantes sont approximatives et ne sont données qu'à titre indicatif. Le niveau d'huile doit être contrôlé à l'aide de la jauge de niveau ou du bouchon de niveau, selon le cas.

Élément	Capacité
Réservoir de carburant	
Modèles 90	57 L (12,54 gal)
Modèles 110	73 L (16,06 gal)
Appoint d'huile moteur et changement du filtre	7 L (12,32 pt)
Niveau d'huile moteur entre les repères MIN et MAX sur la jauge	2 L (3,52 pt)
Boîte de vitesses manuelle (à vide)	2,4 L (4,2 pt)
Boîte de vitesses manuelle (appoint)	2,2 L (3,9 pt)
Différentiels (tous les modèles)	1,60 L (2,81 pt)
Logement du pivot de l'essieu avant	0,38 L (0,66 pt)
Circuit de refroidissement	11,5 L (20,24 pt)

Batterie du véhicule

SYMBOLES D'AVERTISSEMENT DE LA BATTERIE



N'approchez aucune flamme nue ou autres sources inflammables de la batterie car celle-ci peut émettre des gaz explosifs.



Portez toujours des lunettes de protection lorsque vous manipulez une batterie ou lorsque vous vous trouvez à proximité d'une batterie. Cela réduit le risque de dommages oculaires causés par les éclaboussures d'acide.



Pour éviter d'éventuelles blessures, ne laissez pas d'enfants se tenir à proximité d'une batterie.



Soyez conscient du fait que la batterie peut émettre des gaz explosifs.



La batterie contient un acide extrêmement corrosif et toxique.

ENTRETIEN DE LA BATTERIE

AVERTISSEMENTS

⚠ Ne laissez pas l'électrolyte (liquide) de la batterie entrer en contact avec la peau ou les yeux : ce liquide étant corrosif et toxique, les blessures en résultant pourraient être très graves. En cas de contact avec la peau ou les yeux, rincez immédiatement avec de l'eau propre et froide. Contactez immédiatement un médecin.

⚠ En cas de contact avec la peau et/ou les vêtements, retirez le vêtement affecté et rincez abondamment la peau à l'eau. Consultez immédiatement un médecin.

⚠ En cas de contact avec les yeux, rincez abondamment à l'eau propre et froide et contactez immédiatement un médecin (tout en continuant de rincer à l'eau).

⚠ En cas d'ingestion, l'électrolyte de la batterie peut être mortel. En cas d'ingestion, consultez immédiatement un médecin.

⚠ Ne connectez pas d'équipement de 12 V directement aux bornes de la batterie. Vous risquez ainsi de provoquer une étincelle qui pourrait entraîner une explosion.

⚠ Les bouchons des éléments et le tuyau d'évent doivent toujours rester en place quand la batterie est connectée au véhicule. Vérifiez que le tuyau d'évent n'est ni obstrué ni torsadé afin d'éviter une accumulation de pression dans la batterie qui pourrait créer une explosion.

⚠ La batterie émet un gaz explosif et inflammable. N'approchez donc pas de flamme nue ou d'étincelle de la batterie.

⚠ N'essayez jamais de charger ou de faire démarrer une batterie gelée. Vous risquez de provoquer une explosion.

Batterie du véhicule

AVERTISSEMENTS

⚠ Retirez vos bijoux métalliques avant de travailler sur une batterie ou à proximité. Ne touchez jamais les bornes de la batterie avec des objets ou composants métalliques du véhicule. Les objets métalliques peuvent créer des étincelles et/ou courts-circuits susceptibles de provoquer une explosion.

⚠ Ne touchez jamais les bornes ou connecteurs de la batterie. Ils contiennent du plomb et des composés de plomb qui sont toxiques. Lavez-vous toujours soigneusement les mains après avoir manipulé la batterie.

ATTENTION !

⚠ L'électrolyte de la batterie ne doit pas entrer en contact avec des surfaces peintes ou en tissu. En cas de contact avec une surface, rincez abondamment et immédiatement la surface à l'eau propre. L'électrolyte de la batterie est une substance corrosive et toxique qui peut endommager une grande variété de matériaux.

Une batterie à entretien réduit a été placée sous le siège avant gauche.

Vous devez en général faire l'appoint de cette batterie une fois par an ; cependant, si vous utilisez le véhicule dans un pays chaud, vous devrez alors contrôler le niveau d'électrolyte tous les 3 mois. Si besoin est, vous pouvez faire l'appoint des éléments de la batterie avec de l'eau distillée.

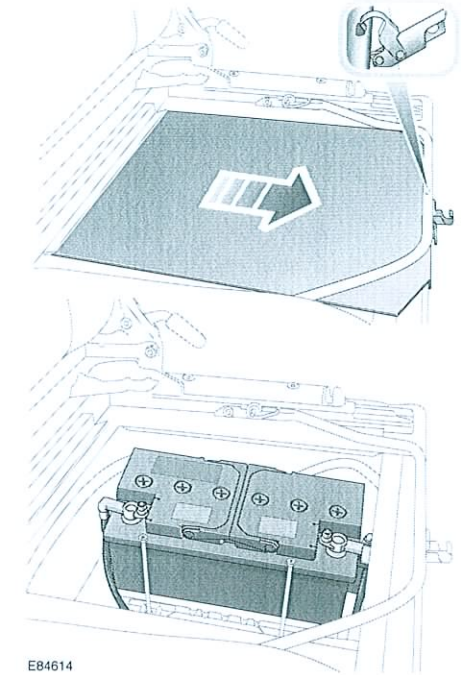

EB4614

1. Déposez le siège avant gauche. Voir **SIEGES A REGLAGE MANUEL** (page 20).
2. Ouvrez l'attache située sur l'avant du logement de la batterie et faites coulisser le couvercle dans la direction indiquée.
3. Nettoyez la surface extérieure de la batterie pour éliminer la saleté et la graisse.
4. Dévissez les 6 bouchons de remplissage.

Batterie du véhicule

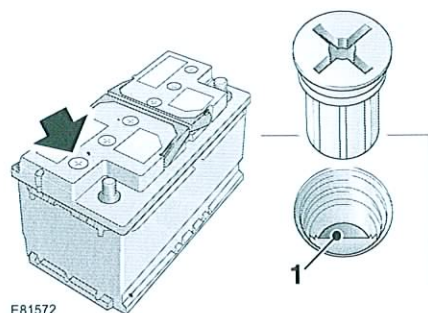

E81572

5. Assurez-vous que le niveau d'électrolyte correspond au repère en plastique 1.
6. Le cas échéant, remplissez modérément la batterie avec de l'eau distillée.
7. Revissez les bouchons des six éléments.
8. Posez le couvercle de la batterie et fixez-le avec l'attache.
9. Posez le siège avant gauche. Voir **SIEGES A REGLAGE MANUEL** (page 20).

UTILISATION DE CABLES DE DEMARRAGE

Note : avant de déconnecter les câbles de démarrage, vérifiez que les connexions de la batterie sur le véhicule en panne sont correctes et que tout équipement électrique a été éteint.

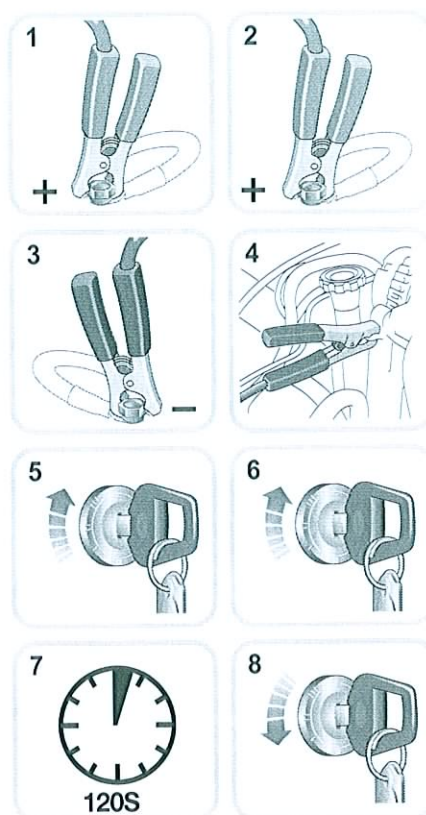

E84607

1. Connectez l'une des extrémités du câble de démarrage positif à la borne positive de la batterie du véhicule d'assistance.
2. Connectez l'autre extrémité du câble de démarrage positif à la borne positive de la batterie du véhicule en panne.
3. Connectez l'une des extrémités du câble de démarrage négatif à la borne négative de la batterie du véhicule d'assistance.

Batterie du véhicule

4. Connectez l'autre extrémité du câble de démarrage négatif à un point de masse du véhicule en panne. Le point de masse doit se trouver à au moins 0,5 m (20 in) de la batterie et le plus loin possible des tuyaux de circuit d'alimentation ou de freinage.

- Vérifiez qu'aucun composant susceptible de bouger ne se trouve autour des câbles et que les quatre connexions sont bien en place.

5. Démarrez le moteur du véhicule d'assistance et laissez-le tourner au ralenti pendant quelques minutes.
6. Démarrez le moteur du véhicule en panne.
7. Laissez les deux véhicules tourner au ralenti pendant 2 minutes.
8. Coupez le contact du véhicule d'assistance.

Débrancher les câbles

AVERTISSEMENT

⚠ Pour votre sécurité, faites preuve d'extrême prudence au moment de retirer les câbles de démarrage, car le moteur du véhicule qui était en panne tourne toujours. Cela veut dire que vous opérerez à proximité de composants qui tournent à une vitesse élevée, sont sous haute tension et sont parfois très chauds.

Note : n'allumez aucun équipement électrique avant d'avoir débranché tous les câbles.

Le moteur du véhicule qui était en panne tourne toujours tandis que le moteur du véhicule d'assistance est coupé. Déconnectez les câbles de démarrage en suivant la procédure de connexion en sens inverse.

CHARGER LA BATTERIE DU VEHICULE

AVERTISSEMENTS

⚠ Veillez à utiliser le chargeur de type et de calibre adaptés à la batterie. L'utilisation d'un chargeur inapproprié risque d'endommager la batterie, voire de la faire exploser.

⚠ Chargez toujours la batterie dans une zone ventilée éloignée de toute flamme nue, étincelle ou autre source inflammable. Lors de son chargement, la batterie peut produire un gaz hautement explosif et inflammable.

MISES EN GARDE

⚠ Débranchez et retirez la batterie du véhicule avant de la charger pour éviter d'endommager le circuit électrique du véhicule.

⚠ Suivez toujours les instructions fournies avec le chargeur de batterie pour éviter d'endommager le véhicule.

1. Débranchez et retirez la batterie du véhicule. N'oubliez pas de débrancher le tuyau d'évent de la batterie avant de retirer la batterie.
2. Connectez la batterie au chargeur conformément aux instructions du fabricant du chargeur.
3. Une fois la batterie chargée, coupez l'alimentation du chargeur.
4. Déconnectez les câbles du chargeur de la batterie.
5. Attendez une heure avant de connecter la batterie au véhicule. Cela permet la dissipation des gaz explosifs et réduit le risque d'explosion.

Batterie du véhicule

REMPLENER LA BATTERIE DU VEHICULE

Débrancher

AVERTISSEMENTS

! Faites attention lorsque vous soulevez la batterie pour la retirer ou la poser. Du fait de son poids, elle pourrait vous blesser si elle tombait.

! N'inclinez pas la batterie lorsque vous la soulevez ou la déplacez. Si vous l'inclinez de plus de 45°, elle risque d'être endommagée et de perdre de l'électrolyte. L'électrolyte de batterie est très corrosif et toxique.

MISES EN GARDE

! Ne posez pas la batterie sur le véhicule ; vous pourriez endommager la carrosserie en raison du poids de la batterie.

! Ne faites pas tourner le moteur lorsque la batterie est déconnectée. Vous risquez d'endommager le circuit de charge.

Note : en cas de doute concernant la pose d'une batterie, consultez un technicien qualifié.

Votre véhicule peut être équipé d'une alarme sonore de débranchement de la batterie qui joue le rôle d'une sirène antivol si la batterie du véhicule est débranchée.

Vous devez débrancher la batterie dans les 15 secondes qui suivent le retrait de la clé de contact pour éviter que l'alarme ne se déclenche.

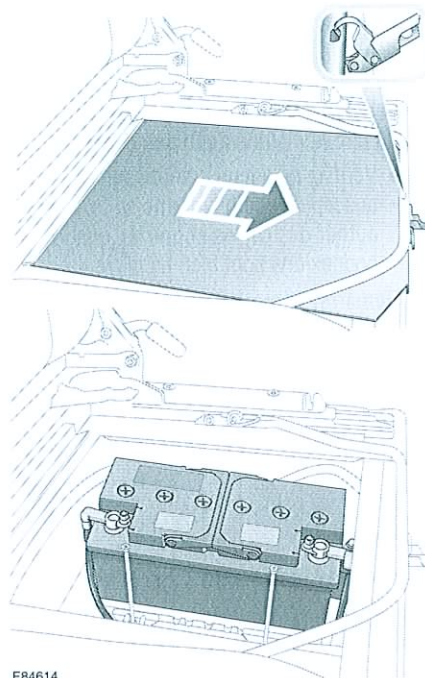

E84614

1. Déposez le siège avant gauche. Voir **SIÈGES A REGLAGE MANUEL** (page 20).
2. Ouvrez l'attache située sur l'avant du logement de la batterie et faites coulisser le couvercle dans la direction indiquée.
3. Vérifiez que tous les circuits électriques sont éteints, toutes les vitres fermées et l'alarme désarmée.
4. Mettez le contact puis coupez-le.
5. Retirez la clé de contact.
6. Défaites la bride négative et retirez le câble et la bride de la borne de la batterie.

Note : si vous ne débranchez pas la batterie dans les 15 secondes, l'alarme retentira à la prochaine tentative de débranchement.

Batterie du véhicule

7. Défaites la bride positive et retirez le câble et la bride de la borne de la batterie.

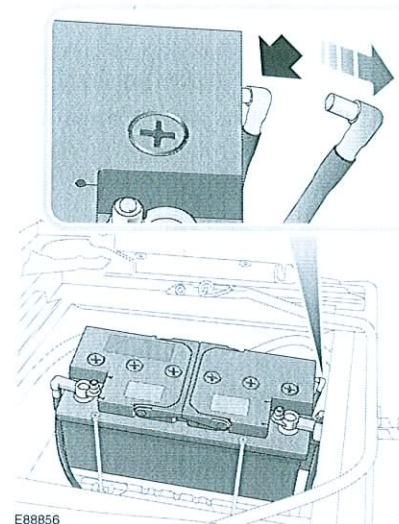

E88856

8. Débranchez le tuyau d'évent situé sur le côté de la batterie, près de la borne positive.
9. Défaites la bride de la batterie et retirez la batterie du véhicule.

Conséquences du débranchement de la batterie

Dès que vous avez rebranché la batterie du véhicule, un certain nombre de systèmes du véhicule se réinitialisent automatiquement. Cette opération peut prendre quelques minutes. Certaines conditions doivent être réunies pendant la conduite avant que le fonctionnement de certains systèmes ne redevienne entièrement normal. Cela n'affecte aucunement la sécurité de fonctionnement du véhicule.

Batteries de rechange

AVERTISSEMENT

! La batterie posée doit être de type et de calibre adaptés. La pose d'une batterie inappropriée peut entraîner un incendie ou peut endommager le circuit électrique. En cas de doute, consultez un technicien qualifié.

Mise au rebut de la batterie

Note : les batteries usées doivent être mises au rebut de manière appropriée car elles contiennent plusieurs substances nocives. Consultez un concessionnaire Land Rover/réparateur agréé ou les autorités locales sur la manière de mettre les batteries au rebut.

Repose

AVERTISSEMENT

! Lors de la repose de la batterie, veillez à ce qu'aucun objet métallique ou composant du véhicule n'entre en contact avec les bornes de la batterie. Toute étincelle ou court-circuit en résultant pourrait entraîner une explosion.

MISES EN GARDE

! Vérifiez que les bornes et brides de la batterie sont propres et légèrement recouvertes de vaseline. Ceci permet une bonne connexion électrique et évite la corrosion.

! Suivez toujours les instructions du fabricant de la batterie. Dans le cas contraire, vous pourriez endommager le véhicule ou le circuit électrique.

Les bornes d'une batterie neuve sont en général protégées par des couvercles en plastique. Laissez ces derniers en place lors de la pose de la batterie et retirez-les pour fixer les brides des câbles de la batterie.

Pour la repose, suivez la procédure de dépose en sens inverse.

Roues et pneus

INFORMATIONS D'ORDRE GENERAL

Marquage des pneus

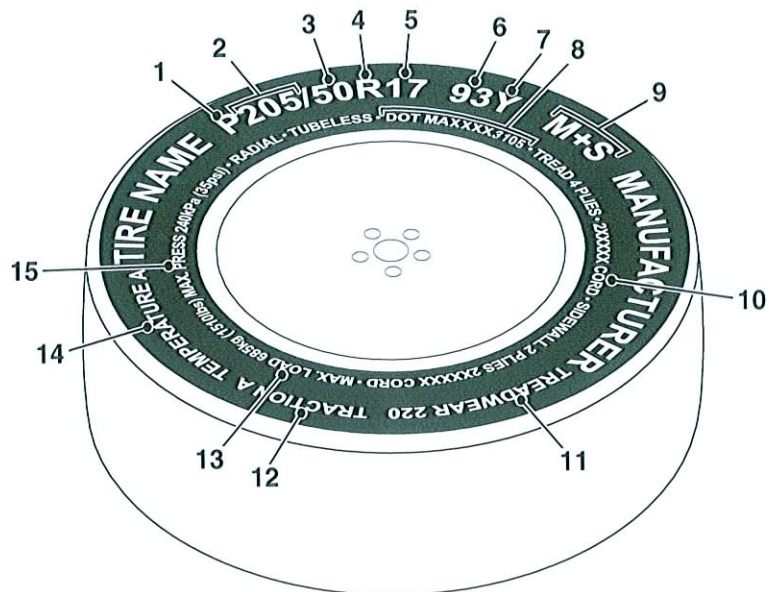

E80640

1. P indique que le pneu est prévu pour les véhicules de tourisme.
2. Largeur du pneu en millimètres entre les bords des deux flancs.
3. Le rapport hauteur/largeur du pneu, également appelé profil du pneu, indique la hauteur du flanc exprimée en pourcentage de la largeur du pneu. Ainsi, si la bande de roulement mesure 205 mm de large et que le rapport hauteur/largeur est de 50, la hauteur du flanc doit être de 102 mm.
4. R signifie que le pneu est de construction radiale.
5. Diamètre de jante en pouces.
6. Indice de charge du pneu. Cet indice n'apparaît pas tout le temps.
7. La classe de vitesse indique la vitesse maximum à laquelle le pneu peut être utilisé sur des périodes prolongées. †
8. Données standard de fabrication du pneu, utilisées pour les rappels des pneus et autres procédures de vérification. Ces données concernent généralement le fabricant, le lieu de fabrication, etc. Les quatre derniers chiffres correspondent à la date de fabrication. Par exemple, si le numéro est 3106, cela signifie que le pneu a été fabriqué au cours de la 31^e semaine de l'année 2006.
9. M+S ou M/S indiquent que le pneu possède une certaine aptitude à rouler dans la neige et la boue.

Roues et pneus

10. Le nombre de nappes dans la partie de la bande de roulement et celle du flanc indique le nombre de couches de textile revêtu de caoutchouc contenues dans le pneu. Le type de matériaux utilisé est également indiqué.

11. Témoin d'usure. Un pneu de classe 400, par exemple, dure deux fois plus longtemps qu'un pneu de classe 200.

12. La classe d'adhérence correspond à la performance du pneu au freinage sur une surface humide. Plus la classe est élevée, plus la performance de freinage est élevée. Les classes, de la plus élevée à la plus basse, sont : AA, A, B et C.

13. Charge maximale pouvant être transportée par le pneu.

14. Indice de résistance à la chaleur. La résistance des pneus à la chaleur, de la plus élevée à la plus basse, est indiquée par les lettres A, B ou C. Cette classification s'applique à des pneus correctement gonflés et utilisés dans les limites de vitesse et de charge.

15. Pression maximum pour le pneu. Cette pression ne doit pas être utilisée en condition de conduite normale. Voir **CARACTERISTIQUES TECHNIQUES** (page 120).

† Classes de vitesse

Classe	Vitesse en km/h (mi/h)
Q	160 (99)
R	170 (106)
S	180 (112)
T	190 (118)
U	200 (124)
H	210 (130)
V	240 (149)
W	270 (168)
Y	300 (186)

Etiquette d'information sur les pneus (Australie uniquement)

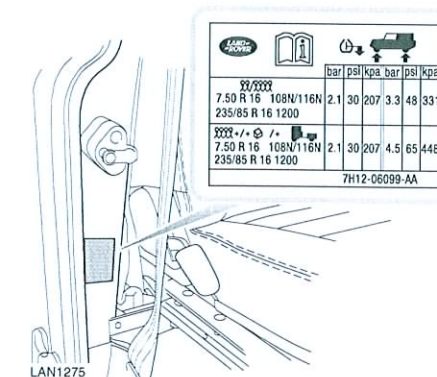



Une étiquette comportant des informations sur les spécifications des pneus à utiliser sur votre véhicule, la pression de gonflage, la taille des jantes et les charges maximales autorisées par essieu se trouve sur le montant "B", côté droit.

ENTRETIEN DES PNEUS

AVERTISSEMENTS

 Tout pneu défectueux est dangereux. Ne conduisez pas votre véhicule si l'un des pneus est abîmé, très usé ou mal gonflé. Cela pourrait entraîner une défaillance prématurée des pneus.

 Evitez tout contact des liquides du véhicule avec les pneus, au risque de les endommager.

 Evitez de faire patiner les pneus. Les forces engendrées par le patinage peuvent endommager la structure du pneu et cela pourrait entraîner une défaillance prématurée des pneus.

 Si le patinage est inévitable en cas de perte de motricité (dans de la neige profonde par exemple), ne dépassez pas les 50 km/h (30 mi/h) au compteur de vitesse. Cela pourrait entraîner une défaillance prématurée des pneus.

Note : après la conduite tout-terrain, il vous est recommandé de vérifier l'état des pneus du véhicule. Dès que vous conduisez à nouveau sur une chaussée normale à revêtement dur, arrêtez le véhicule et vérifiez l'état des pneus.

Vous devez contrôler régulièrement les pneus du véhicule (y compris celui de la roue de secours) pour détecter toute trace de détérioration, d'usure ou de hernie. En cas de doute sur l'état d'un pneu, faites-le examiner immédiatement par un atelier de réparation de pneus ou votre concessionnaire Land Rover/réparateur agréé.

Usure des pneus

Une conduite souple vous permettra d'économiser vos pneus.

- Vérifiez toujours la pression des pneus.

- Respectez toujours les limitations de vitesse indiquées et les vitesses conseillées en virage.
- Evitez les démarrages rapides et les accélérations brusques.
- Evitez les virages rapides ou les freinages brutaux.
- Dans la mesure du possible, évitez les nids de poule et les obstacles sur la route.
- Ne montez pas sur les trottoirs et ne frottez pas les pneus contre les trottoirs en vous stationnant.

Témoins d'usure

AVERTISSEMENT

 Les témoins d'usure indiquent la profondeur minimale des dessins recommandée par le fabricant. Lorsque le pneu atteint cette limite, l'adhérence au sol est réduite et l'évacuation de l'eau par le pneu est moins bonne.

ATTENTION !

 Si l'usure de la bande de roulement d'un pneu est inégale ou si le pneu s'use de manière excessive, faites examiner votre pneu par votre concessionnaire Land Rover/réparateur agréé dès que possible.



Lorsque la profondeur des dessins n'est plus que de 2 mm environ, les témoins d'usure commencent à apparaître à la surface de la bande de roulement. Une bande de caoutchouc continue est alors visible sur toute la bande de roulement.

Pour éviter une perte d'efficacité et d'adhérence, le pneu doit être changé dès que l'indicateur d'usure commence à apparaître ou plus tôt, si la profondeur d'usure légalement autorisée est moins élevée.

Note : vous devez contrôler régulièrement la profondeur des dessins, même entre les visites d'entretien. Pour tout conseil concernant la vérification des pneus, consultez votre concessionnaire Land Rover/réparateur agréé ou un spécialiste de la vente de pneus.

Dégradation due à l'âge

Au fil du temps, les pneus se dégradent du fait des rayons ultraviolet, des températures extrêmes, des charges importantes ou des conditions routières rencontrées. Il vous est recommandé de changer les pneus au moins tous les 6 ans, même s'il peut s'avérer nécessaire de les changer plus fréquemment.

Land Rover vous conseille de remplacer le pneu de la roue de secours, même s'il n'a pas été utilisé, en même temps que les 4 autres pneus.

Crevaisons

AVERTISSEMENT

 Ne conduisez pas avec un pneu crevé. Même si le pneu crevé n'est pas encore dégonflé, il est dangereux de rouler avec un pneu crevé car il peut se dégonfler à tout moment.

Même le conducteur le plus prudent peut toujours être victime d'une crevaison sur la route. Votre véhicule est équipé de pneus sans chambre à air qui ne fuient pas toujours s'ils sont perforés par un objet pointu, à condition que celui-ci reste dans le pneu.

Cependant, si vous détectez une vibration soudaine ou un changement de tenue de route en conduisant, ou si vous pensez qu'un pneu ou que le véhicule a subi des dommages, ralentissez immédiatement. Roulez lentement jusqu'à l'endroit sécurisé le plus proche, à l'écart de la circulation, en évitant de freiner brutalement ou de donner des coups de volant. Cela risque d'endommager encore davantage le pneu crevé et de mettre en danger votre sécurité.

Arrêtez le véhicule et examinez les pneus pour détecter toute trace de détérioration. Si un pneu est sous-gonflé ou endommagé, déposez la roue et remplacez-la par la roue de secours. Voir **CHANGER UNE ROUE** (page 111). En l'absence de cause visible, conduisez jusqu'à l'atelier de réparation de pneus le plus proche pour faire contrôler le véhicule.

Une crevaison finit toujours par entraîner une baisse de pression du pneu ; c'est pourquoi il est important de contrôler régulièrement la pression des pneus. Un pneu perforé ou endommagé doit faire l'objet d'une réparation permanente ou être remplacé dès que possible.

Contrôles des pneus







Toute crevaison n'entraîne pas un dégonflage immédiat du pneu. Il est donc impératif d'examiner régulièrement les pneus pour vérifier qu'ils ne sont pas endommagés ou ne présentent pas de corps étrangers.

Examinez les pneus pour détecter toute trace de crevaison, dommages ou sous-gonflage. En cas de dommages ou de hernies, il faut changer le pneu. En cas d'absence de roue de secours, le véhicule doit être remorqué jusqu'à un atelier de réparation des pneus ou un concessionnaire Land Rover/réparateur agréé.

Note : il vous est recommandé d'examiner les pneus après la conduite tout-terrain et avant de conduire sur une voie publique.

Pneus de rechange

AVERTISSEMENTS

-  N'utilisez pas de pneus diagonaux.
-  Ne montez pas de chambres à air.
-  N'intervertissez pas les pneus montés sur le véhicule. Les pneus s'adaptent aux caractéristiques spécifiques de chaque position de roue. Le fait de les changer de place risque d'affecter la tenue de route et la motricité du véhicule.
-  Posez toujours des pneus de rechange de même type et, dans la mesure du possible, de même marque et présentant la même bande de roulement.
-  Les roues de secours doivent être des roues Land Rover d'origine. Vous conserverez ainsi les mêmes caractéristiques de conduite sur route et en tout-terrain.
-  Si vous ne pouvez pas faire autrement qu'utiliser des pneus non recommandés par Land Rover, lisez et appliquez les instructions du fabricant des pneus. Une mauvaise pose ou utilisation des pneus risquerait de provoquer une défaillance des pneus.

L'idéal est de changer les 4 pneus à la fois. Si cela n'est pas possible, remplacez-les par paire (avant et arrière). Faites toujours rééquilibrer les roues et vérifiez le parallélisme après avoir remplacé les pneus.

Vous trouverez les spécifications des pneus à utiliser sur votre véhicule plus loin dans ce manuel. Voir **CARACTERISTIQUES TECHNIQUES** (page 120).

Pneus directionnels

Les pneus directionnels sont conçus pour ne tourner que dans un seul sens (lorsque le véhicule roule vers l'avant).

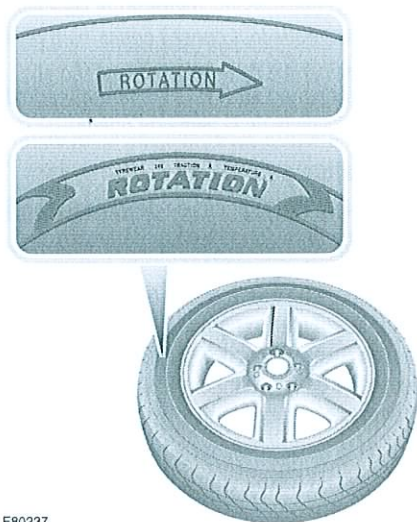

Indicateurs de sens de rotation



E60237

Pression des pneus

AVERTISSEMENTS

-  Ne roulez jamais avec des pneus mal gonflés. Le sous-gonflage entraîne une flexion excessive et une usure irrégulière du pneu. Cela peut entraîner une défaillance soudaine. Le surgonflage entraîne un mauvais confort de roulement, une usure irrégulière des pneus et une détérioration de la tenue de route.
-  Effectuez les contrôles de pression lorsque les pneus sont froids ; le véhicule doit être à l'arrêt depuis au moins 3 heures. Un pneu chaud à la pression recommandée à froid ou en dessous de celle-ci est dangereusement sous-gonflé.

AVERTISSEMENTS

-  Si le véhicule a stationné en plein soleil ou s'il a roulé par très forte chaleur, ne réduisez pas la pression des pneus. Garez le véhicule à l'ombre pour laisser refroidir les pneus avant de les contrôler.

Vous devez contrôler la pression des pneus (y compris celle du pneu de la roue de secours) au moins une fois par semaine en utilisation routière normale et tous les jours si vous utilisez le véhicule en tout-terrain. Avant d'entamer un long trajet, vérifiez toujours la pression des pneus.

Utilisez un manomètre fiable pour vérifier la pression des pneus lorsqu'ils sont froids. Conduire ne serait-ce que 3 km (1 mi) chauffe les pneus suffisamment pour affecter la pression des pneus.

Si vous devez vérifier la pression des pneus lorsqu'ils sont chauds, attendez-vous à une augmentation de 0,3 à 0,4 bar (30 à 40 kPa soit 4 à 6 lbf/in²) de la pression. Dans ce cas, ne réduisez pas la pression des pneus aux conditions de gonflage à froid. Laissez les pneus refroidir avant d'ajuster la pression de gonflage.

Contrôle de la pression des pneus

AVERTISSEMENT

-  La pression des pneus doit être contrôlée régulièrement à froid à l'aide d'un manomètre précis. Si les pneus ne sont pas gonflés correctement, vous augmentez le risque de défaillance des pneus pouvant à son tour entraîner une perte de contrôle du véhicule et des blessures corporelles.

Procédez comme suit pour contrôler et corriger la pression des pneus : Voir **CARACTERISTIQUES TECHNIQUES** (page 120).

1. Retirez le capuchon de valve.
2. Branchez fermement un manomètre et un gonfleur de pneu sur la valve.
3. Lisez la pression de gonflage sur le manomètre et regonflez le pneu si besoin est.
4. Après avoir regonflé le pneu, débranchez le manomètre et rebranchez-le avant de lire à nouveau la pression. En cas de non-respect de cette procédure, vous risquez d'obtenir une indication incorrecte de la pression.
5. Si la pression du pneu est trop élevée, retirez le manomètre et laissez s'échapper de l'air en appuyant sur le centre de la valve. Rebranchez le manomètre sur la valve pour revérifier la pression.
6. Répétez la procédure de gonflage ou dégonflage jusqu'à obtenir la pression correcte.
7. Remettez le capuchon en place sur la valve.

Note : dans certains pays, conduire un véhicule avec des pneus incorrectement gonflés constitue une infraction.

Note : il incombe au conducteur de s'assurer que la pression des pneus est correcte.

Valves des pneus

Veillez à bien visser les capuchons de valve car ils empêchent la saleté de pénétrer dans les valves. Lorsque vous vérifiez la pression des pneus, assurez-vous également que les valves ne fuient pas.

Roues et pneus

Compensation de la pression en fonction des changements de température

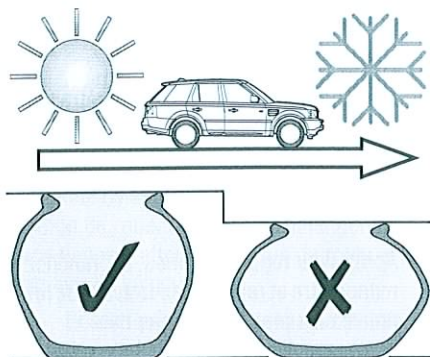

E80321

Si la température ambiante chute, la pression des pneus diminuera au point d'entraîner un sous-gonflage. Vous devez prendre ce phénomène en compte lorsque vous voyagez depuis ou vers des zones à basses températures.

Le sous-gonflage réduit la hauteur du flanc du pneu, ce qui entraîne une usure inégale et un risque de défaillance du pneu.

Vous pouvez régler la pression des pneus avant de partir en voyage depuis ou vers des zones à basses températures. Vous pouvez également ajuster la pression des pneus une fois dans la zone à basses températures.

Note : dans ce cas, il est conseillé de laisser le véhicule reposer au moins une heure avant de procéder au réglage.

La pression des pneus doit être augmentée de 0,14 bar (14 kPa soit 2 lbf/in²) pour chaque diminution de température de 10 °C (20 °F).

Méplats

Si le véhicule est resté longtemps à l'arrêt à des températures élevées, les pneus risquent de présenter des méplats. Lorsque vous conduisez, vous sentez alors une vibration qui disparaît progressivement le temps que les pneus retrouvent leur forme d'origine.

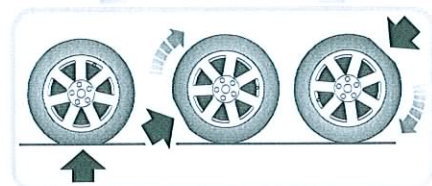
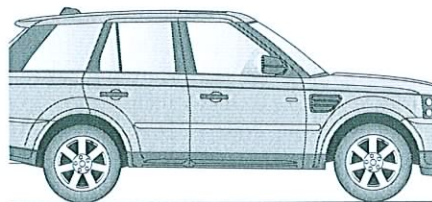

E80322

Pour réduire le risque de formation de méplats, vous pouvez augmenter la pression des pneus.

La pression des pneus peut être augmentée de 0,14 bar (14 kPa soit 2 lbf/in²) pour chaque augmentation de 10 °C (20 °F) au-dessus de 20 °C (68 °F).

Entreposage à long terme

Pour réduire la formation de méplats lors d'une période d'immobilisation de longue durée, augmentez la pression des pneus au maximum indiqué sur le flanc du pneu.

Note : avant de conduire à nouveau le véhicule suite à une période d'immobilisation, vous devez contrôler la pression des pneus et la réduire le cas échéant.

Roues et pneus

UTILISATION DE PNEUS D'HIVER

Si vous posez des pneus d'hiver sur votre véhicule, suivez les instructions du fabricant, en particulier celles concernant la vitesse maximum à laquelle le véhicule peut être conduit et la pression des pneus adéquate.

CHANGER UNE ROUE

Cric et trousse à outils

AVERTISSEMENT

⚠ Après avoir changé une roue, fixez toujours les outils, les cales, le cric et la roue remplacée dans leur logement respectif.

Votre véhicule est équipé soit d'un cric-bouteille soit d'un cric vertical. Il est important de lire les instructions concernant l'utilisation du cric qui équipe votre véhicule. Le cric est rangé dans l'une des positions suivantes :

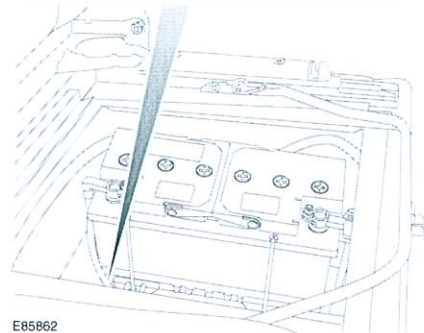
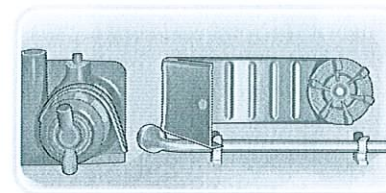

E85862

- Sous le siège avant gauche. Voir **SIEGES A REGLAGE MANUEL** (page 20).

- Derrière les sièges avant
- Sous les sièges arrière

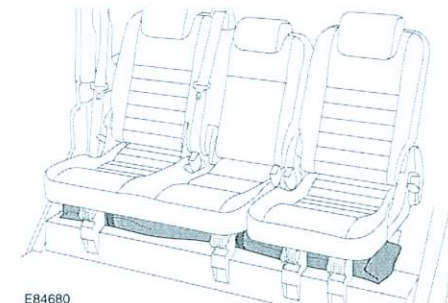

E84680

La clé de roue et les cales sont rangées sous le siège avant gauche.

Entretien du cric

Examinez le cric de temps à autre, nettoyez et graissez les pièces mobiles, en particulier le vérin (ou bras vertical).

Contrôlez le niveau d'huile du cric-bouteille lors des visites d'entretien normales. Faites l'appoint avec de l'huile hydraulique présentant une viscosité conforme aux normes BS4231 de classe 32 et ISO 32.

En fin d'utilisation, placez toujours le cric-bouteille en position basse et rangez-le à la verticale.

Roues et pneus

Roue de secours

AVERTISSEMENTS

⚠ La roue de secours est lourde et peut causer des blessures en cas de mauvaise manipulation. Faites très attention en soulevant ou manipulant les roues.

⚠ N'utilisez jamais les écrous de fixation de la roue de secours à la place des écrous de roue, ou les écrous de roue pour fixer la roue de secours – les écrous ne sont pas interchangeables.

Note : sur certains marchés, chaque jante en alliage est munie d'un écrou de roue antivol. Sur d'autres marchés, la roue de secours est munie d'un écrou de roue antivol.

Note : l'emplacement de la roue de secours varie selon le style de carrosserie du véhicule.

Roue de secours – Station Wagon

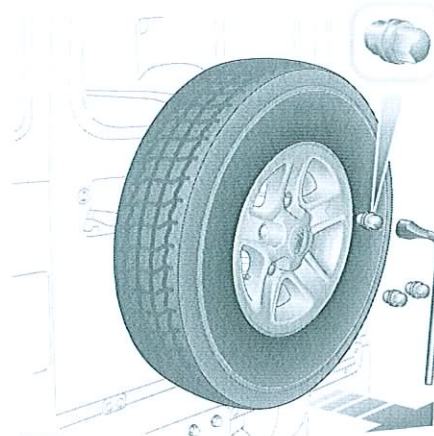

E84679

Roue de secours – Pick-up

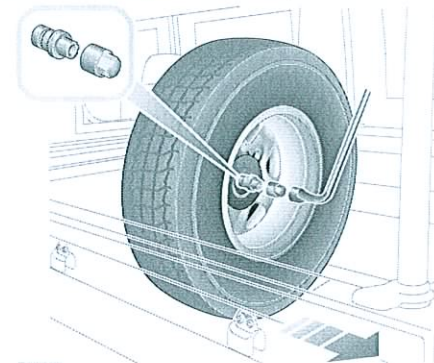

E85578

1. A l'aide de la clé de roue fournie, retirez les écrous de fixation de l'enjoliveur de roue.
2. Retirez l'écrou qui fixe la roue de secours au support et retirez la roue en la soulevant.

Roues et pneus

Écrous de roue antivol

Vous pouvez retirer les écrous de roue antivol à l'aide de l'extracteur et de l'adaptateur.

Note : rangez l'extracteur et l'adaptateur dans un endroit sûr du véhicule, à l'abri des regards.

Note : un code sous forme de lettre est gravé sur l'adaptateur. Notez cette lettre sur la carte de sécurité fournie avec la documentation du véhicule. Si vous avez besoin d'un adaptateur de rechange, ce numéro vous sera demandé. Conservez la carte de sécurité dans un lieu sûr, à l'extérieur du véhicule.

Desserrage des écrous de roue antivol

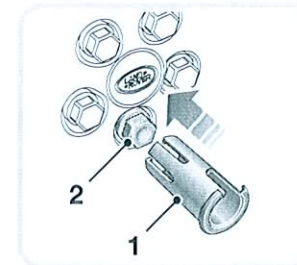

LAN1369

1. Poussez l'extracteur 1 sur le cache de l'écrou de roue antivol 2 en veillant à l'enclencher correctement.

Note : si vous placez par inadvertance l'extracteur sur un écrou de roue standard, vous ne pourrez le déposer qu'en retirant l'écrou. La clé de roue se place à l'intérieur de l'extracteur puis sur l'écrou de roue.

2. Tirez l'extracteur perpendiculairement à la roue pour déposer le cache et exposer l'écrou de roue antivol 3.

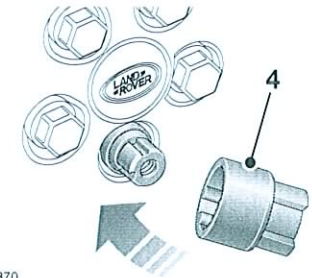

LAN1370

Note : après utilisation, rangez correctement l'adaptateur pour écrou de roue antivol dans la trousse à outils.

3. Placez l'adaptateur 4 sur l'écrou de roue antivol. Vous pouvez maintenant retirer l'écrou de roue à l'aide de la clé de roue.

Mesures de sécurité lors du changement d'une roue











Avant de lever le véhicule ou de changer une roue, veuillez lire et respecter les mises en garde suivantes.

AVERTISSEMENTS

- ⚠ Arrêtez-vous toujours dans un endroit sécurisé, à l'écart de la chaussée et de la circulation.
- ⚠ Désattachez la remorque ou la caravane du véhicule.
- ⚠ Allumez les feux de détresse.
- ⚠ Veillez à ce que tous les occupants et animaux sortent du véhicule et restent en lieu sûr, à l'écart de la chaussée.
- ⚠ Placez un triangle de signalisation à une distance adéquate derrière le véhicule, face à la circulation.

Roues et pneus

AVERTISSEMENTS

-  Tournez le volant de façon à placer les roues avant bien droites, verrouillez la direction et serrez le frein de stationnement.
-  Enclenchez la 1ère ou la marche arrière.
-  Veillez à placer le cric sur une surface ferme et horizontale. Ne le placez jamais sur un sol meuble, une grille métallique ou une plaque d'égout.
-  Ne placez rien entre le cric et le sol ou entre le cric et le véhicule.
-  Calez toujours les roues avec les cales fournies dans la trousse à outils. Placez les cales des deux côtés de la roue diagonalement opposée à la roue à changer.
-  Si vous devez lever le véhicule stationné en pente, placez les cales sous les deux roues opposées, du côté de la descente.
-  Retirez la roue de secours avant de lever le véhicule avec le cric pour éviter de déstabiliser le véhicule une fois levé.
-  Ne vous glissez jamais sous un véhicule supporté uniquement par un cric. Utilisez toujours des béquilles de soutien prévues à cet effet.
-  Faites attention lorsque vous soulevez la roue de secours et retirez la roue dont le pneu est crevé. Les roues sont lourdes et peuvent entraîner des blessures en cas de mauvaise manipulation.
-  Faites attention lorsque vous dévissez les écrous de roue. La clé de roue peut glisser si elle n'est pas correctement enclenchée et les écrous peuvent se débloquer brusquement. Ces mouvements inattendus peuvent entraîner des blessures.

Note : les cales sont rangées dans un compartiment placé sous le siège avant gauche. Voir **SIEGES A REGLAGE MANUEL** (page 20).

Utilisation du cric-bouteille

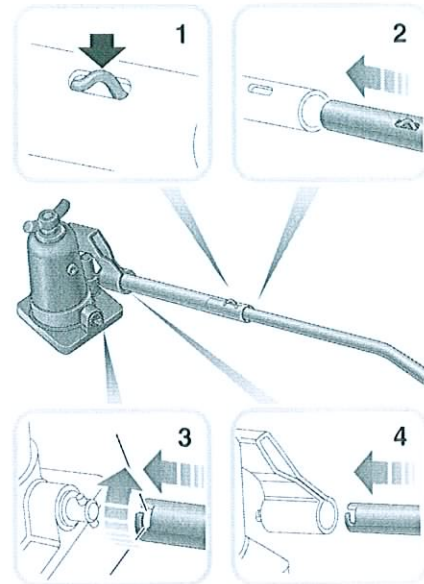

E84681

Veillez lire les instructions d'utilisation du cric-bouteille avant de le placer sous le véhicule.

1. Assemblez les deux parties du levier du cric **1** en veillant à ce que le circlip se verrouille dans la fente de positionnement à l'endroit où les deux parties se rejoignent **2**.
2. Fermez la valve de verrouillage du cric en vous servant de l'extrémité dentée du levier du cric pour tourner la valve à fond dans le sens des aiguilles d'une montre **3**.

Roues et pneus





3. Insérez le levier dans la douille comme indiqué en **4** et tournez-le pour le verrouiller dans la douille.
4. Pompez à l'aide du levier pour lever le cric.
5. Pour abaisser le cric, détachez le levier (tournez et tirez) et placez l'extrémité dentée sur les pions de positionnement de la valve de verrouillage. Tournez lentement la valve de verrouillage dans le sens inverse des aiguilles d'une montre en laissant le poids du véhicule abaisser le cric.

AVERTISSEMENT

-  Ne dévissez pas complètement la valve de verrouillage.

Positionnement du cric-bouteille

AVERTISSEMENTS

-  Ne travaillez jamais sous le véhicule lorsqu'il n'est soutenu que par un cric-bouteille.
-  N'utilisez jamais le cric-bouteille de l'intérieur du véhicule.
-  Utilisez toujours le levier du cric pendant toute l'opération pour minimiser les risques de dégâts accidentels ou de blessures et empêcher tout contact avec le système d'échappement chaud.
-  Veillez à toujours placer le cric-bouteille sur l'un des points de levage indiqués ci-dessous ; dans le cas contraire, vous pourriez vous blesser ou endommager le véhicule.

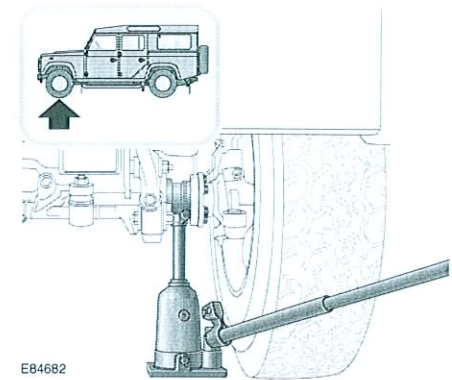

E84682

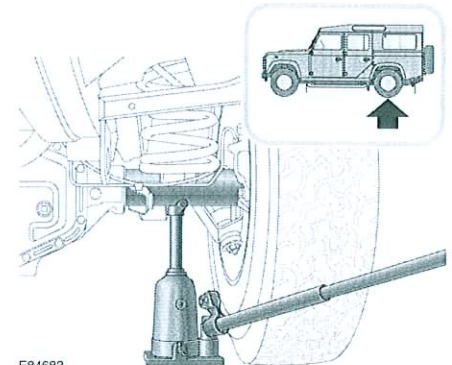





E84683

Roues et pneus

Positionnement du cric vertical

AVERTISSEMENTS

-  Veuillez lire les instructions d'utilisation du cric vertical avant de l'utiliser pour lever le véhicule.
-  N'utilisez pas le cric sans la base – le véhicule ne serait pas correctement soutenu et vous pourriez vous blesser.
-  Veillez à engager à fond le pion dans le tube de levage du cric, jusqu'à l'épaulement (fléché sur l'illustration ci-dessous).
-  Utilisez uniquement le cric sur l'un des points de levage indiqués ci-dessous ; dans le cas contraire, vous pourriez vous blesser ou endommager le véhicule.

Point de levage avant

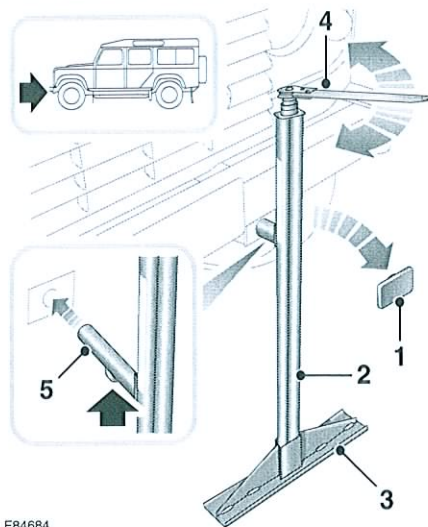

E84684

Point de levage arrière

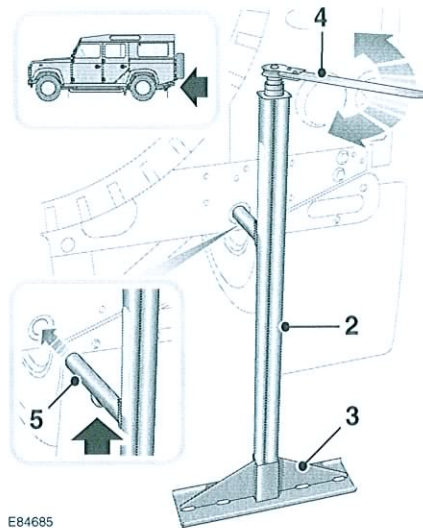

E84685

1. Si vous devez changer une roue avant, retirez le cache en caoutchouc 1 du tube de levage du cric le plus près possible de la roue à changer.
2. Insérez à fond le tube du cric 2 dans sa base 3.
3. Posez la manivelle 4 sur le haut du tube et réglez la hauteur du pion de levage 5 de façon à pouvoir l'insérer à fond dans le tube de levage.

Note : la manivelle fonctionne comme un cliquet – tournez-la d'un côté pour lever le cric, puis de l'autre pour l'abaisser.

Roues et pneus

Changer une roue

1. Lisez et respectez l'ensemble des mises en garde de la section **Mesures de sécurité lors du changement d'une roue**.
2. Desserrez les écrous d'un demi-tour (dans le sens inverse des aiguilles d'une montre).
3. Positionnez le cric sous le point de levage approprié en suivant les instructions ci-dessus.
4. Levez le véhicule en actionnant le cric d'un mouvement lent et constant. Évitez tout mouvement rapide et saccadé, sous peine de déstabiliser le véhicule ou le cric.
5. Retirez les écrous de roue et rassemblez-les dans un endroit où ils ne risquent pas de rouler.
6. Retirez la roue et mettez-la de côté. Ne posez pas la roue sur son flanc pour éviter d'endommager la finition.

AVERTISSEMENT

-  Lors de la pose d'une roue, vérifiez que les faces d'assemblage du moyeu et de la roue sont propres et exemptes de rouille et de produit antigrippant – toute accumulation de saleté ou de rouille risque d'entraîner le desserrage des écrous et de provoquer un accident.
7. Posez la roue de secours en veillant à ce qu'elle touche le moyeu de manière égale. Reposez les écrous de roue et serrez-les légèrement.
 8. Vérifiez qu'aucun obstacle ne se trouve sous le véhicule et abaissez le véhicule doucement et progressivement.

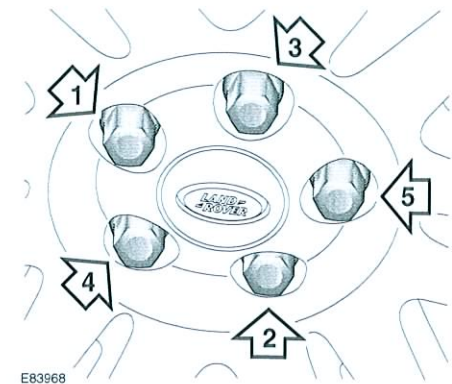

E83968

Note : si vous ne pouvez pas serrer les écrous au couple indiqué une fois la roue changée, faites-le dès que possible.

9. Une fois les 4 roues à terre et le cric retiré, serrez à fond les écrous de roue dans l'ordre indiqué ci-dessus au couple de 133 N·m (98 lbf·ft).
10. En cas de pose d'une roue de secours en alliage, détachez l'enjoliveur de la roue déposée à l'aide d'un outil non pointu. A l'aide des mains uniquement, enfoncez l'enjoliveur sur la roue qui vient d'être montée.
11. Rangez le cric, les outils, les cales et la roue remplacée dans leur logement respectif.
12. Vérifiez et ajustez la pression du pneu dès que possible. Voir **CARACTERISTIQUES TECHNIQUES** (page 120).

UTILISATION DE CHAINES A NEIGE

AVERTISSEMENTS

 Utilisez des chaînes à neige uniquement dans des conditions d'enneigement important et sur des chaussées à revêtement dur.

 Avec des chaînes à neige, ne dépassez jamais 50 km/h (30 mi/h).

 Ne montez pas de chaînes à neige non approuvées sur les roues avant – vous pourriez endommager les éléments du système de freinage.

Les chaînes à neige homologuées par Land Rover doivent être utilisées pour améliorer la motricité du véhicule sur des surfaces à revêtement dur recouvertes d'une épaisse couche de neige. Elles ne doivent pas être utilisées en tout-terrain.

Si la pose de chaînes à neige s'avère nécessaire, les points suivants doivent être respectés :

- **Roues arrière** : vous pouvez monter des chaînes à neige sur les roues arrière de n'importe quel véhicule à condition qu'il soit équipé de roues et de pneus de taille standard. Voir **CARACTERISTIQUES TECHNIQUES** (page 120).
- Assurez-vous que le différentiel de la boîte de vitesses est verrouillé.
- Si vous devez monter des chaînes à neige sur les roues avant uniquement, ou sur les quatre roues, seules des chaînes à neige approuvées par Land Rover doivent être utilisées. Les tests effectués sur ces chaînes ont démontré qu'elles ne risquaient pas d'endommager le véhicule. Pour en savoir plus, contactez votre concessionnaire Land Rover/réparateur agréé.

- Vous pouvez monter des chaînes à neige non approuvées sur les roues arrière uniquement.
- Veillez toujours à lire, comprendre et respecter les instructions du fabricant des chaînes à neige, surtout les instructions relatives à la vitesse maximum et à la mise en tension.
- Retirez les chaînes à neige dès que les conditions le permettent pour éviter d'endommager les pneus ou le véhicule.

GLOSSAIRE DES PNEUMATIQUES

Termes utilisés

lbf/in² ou psi

Livre par pouce carré, unité de pression impériale

kPa

Kilo Pascal, unité de pression métrique

Pression des pneus à froid

Pression de l'air dans un pneu au repos depuis plus de 3 heures ou après avoir parcouru moins de 1 mi (1,6 km)

Pression de gonflage maximum

Pression maximum à laquelle un pneu doit être gonflé. Cette information est consignée sur le flanc du pneu en lbf/in² (psi) et kPa.

Note : il s'agit de la pression maximum autorisée par le fabricant de pneus, et non pas de la pression recommandée pour utilisation. Voir **CARACTERISTIQUES TECHNIQUES** (page 120).

Poids en ordre de marche

Poids d'un véhicule standard avec le réservoir plein, les accessoires optionnels montés et les niveaux de liquide de refroidissement et d'huile corrects

Poids nominal brut

Poids maximum autorisé d'un véhicule avec conducteur, passagers, chargement, bagages, équipements et barre de remorquage

Poids des accessoires

Poids combiné (en plus des éléments qui ont pu être remplacés) des éléments disponibles qui ont été montés en usine

Poids des options de production

Poids combiné des options installées pesant plus de 1,4 kg (3 lb) de plus que les éléments standard qu'elles remplacent et qui ne sont pas déjà prises en compte dans le poids en ordre de marche ou le poids des accessoires, notamment des freins renforcés, une batterie de grande capacité, toute garniture spéciale, etc.

Capacité de charge du véhicule

Nombre de sièges multipliés par 68 kg (150 lb) plus la valeur nominale du chargement/des bagages

Poids total en charge

Somme du poids en ordre de marche, du poids des accessoires, de la capacité de charge du véhicule et du poids des options de production

Jante

Support métallique pour un pneu ou un ensemble pneu et chambre à air sur lequel prennent appui les talons du pneu

Talon

Partie intérieure d'un pneu formée de manière à s'adapter sur la jante et faisant office de joint hermétique à l'air. Le talon est fait de fils d'acier, enveloppés ou renforcés par les nappes.

Roues et pneus

CARACTERISTIQUES TECHNIQUES

Caractéristiques des roues

Type des roues	Dimensions des roues	Dimensions des pneus
Alliage	7,0J x 16	235/85 R 16
Acier	6,5J x 16	7,50 R16C 7,50 R16
Acier	6JK x 16	205/80 R 16
Acier	5,5F x 16	7,50 R16C 7,50 R16
Acier	5,5J x 16	205/80 R 16 7,50 R16

Pression des pneus

Conditions de chargement du véhicule		Dimensions des pneus	Pression en KPa/bar/psi
Modèles 90 Pour toutes les conditions d'utilisation	Avant	Toutes	207/2,1/30
	Arrière	Toutes	262/2,6/38
Modèles 110 Pour les conditions normales	Avant	Toutes	207/2,1/30
	Arrière	Toutes	331/3,3/48
Modèles 110 Véhicule chargé au poids nominal brut, et/ou attelé	Avant	Toutes	207/2,1/30
	Arrière	Toutes	448/4,5/65
Modèles 130 Pour toutes les conditions d'utilisation	Avant	Toutes	310/3,1/45
	Arrière	Toutes	448/4,5/65

Fusibles

REPLACEMENT D'UN FUSIBLE

MISES EN GARDE

⚠ Ne posez que des fusibles de rechange homologués par Land Rover, de même type et de même calibre, et présentant les mêmes spécifications. Si vous n'utilisez pas le bon fusible, vous risquez d'endommager le circuit électrique de votre véhicule, ce qui pourrait provoquer un incendie.

⚠ Si le fusible de rechange saute après installation, faites examiner le circuit électrique par votre concessionnaire Land Rover/réparateur agréé.

Note : Land Rover recommande au propriétaire du véhicule de ne pas retirer ou remplacer les relais lui-même. En cas de défaillance des relais, veuillez faire appel à un technicien qualifié.

Coupez toujours le contact et le circuit électrique affecté avant de remplacer un fusible.

EMPLACEMENT DES BOITES A FUSIBLES

Le véhicule est équipé de deux boîtes à fusibles : la boîte principale et la boîte auxiliaire. Une étiquette apposée sur le couvercle de chaque boîte à fusibles indique les circuits protégés ainsi que la valeur et l'emplacement des fusibles. Voir **TABLEAU DE SPECIFICATIONS DES FUSIBLES** (page 122).

Boîte à fusibles principale

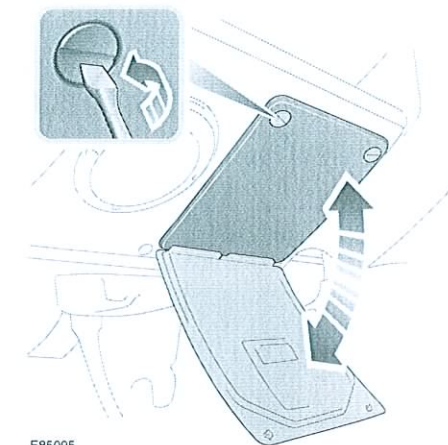

E85095

La boîte à fusibles principale se trouve sous la colonne de direction, d'un côté ou de l'autre. Pour accéder aux fusibles, retirez le couvercle de la boîte en tournant les vis de fixation à fond dans le sens inverse des aiguilles d'une montre.

Boîte à fusibles auxiliaire

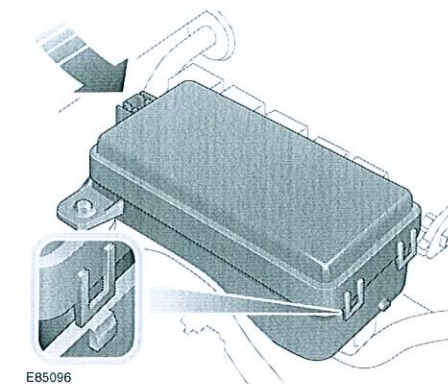

E85096

La boîte à fusibles auxiliaire se trouve sous le siège avant droit. Voir **SIEGES A REGLAGE MANUEL** (page 20).

Fusibles

Pour accéder aux fusibles, appuyez sur les loquets de la boîte (fléchés sur l'illustration) et soulevez le couvercle. Voir **TABLEAU DE SPECIFICATIONS DES FUSIBLES** (page 122).

TABLEAU DE SPECIFICATIONS DES FUSIBLES

Emplacement et spécifications des fusibles

Boîte à fusibles principale

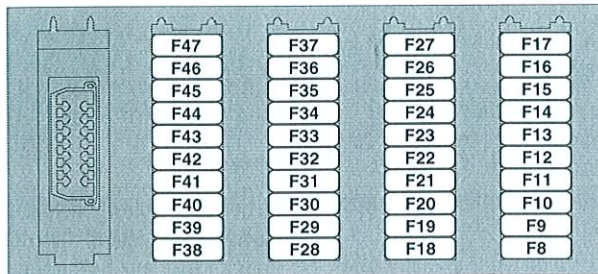

E85097

Numéro de fusible	Intensité (A)	Couleur du fusible	Circuits protégés
F8	10	Rouge	Système d'alarme
F9	10	Rouge	Freins antiblocage
F10	10	Rouge	Essuie-glaces/lave-glaces arrière
F11	15	Bleu	Essuie-glaces/lave-glaces avant
F12	10	Rouge	Transducteur de vitesse
F13	10	Rouge	Feux stop
F14	10	Rouge	Feux de recul
F15	5	Beige	Allumage
F16	-	-	Non utilisé
F17	-	-	Non utilisé
F18	10	Rouge	Feux de position (côté gauche)
F19	10	Rouge	Feux de position (côté droit)
F20	10	Rouge	Eclairage/éclairage de l'horloge
F21	10	Rouge	Interrupteur de feux de détresse

Fusibles

Numéro de fusible	Intensité (A)	Couleur du fusible	Circuits protégés
F22	10	Rouge	Feu de croisement (droit)
F23	10	Rouge	Feu de croisement (gauche)
F24	10	Rouge	Feu de route (droit)
F25	10	Rouge	Feu de route (gauche)
F26	10	Rouge	Feux arrière de brouillard
F27	10	Rouge	Alarme sonore
F28	20	Jaune	Lunette arrière chauffante
F29	20	Jaune	Liaison d'embrayage du ventilateur de refroidissement/de l'air conditionné
F30	10	Rouge	Système audio/horloge/prise de diagnostic
F31	15	Bleu	Interrupteur de feux de détresse
F32	-	-	Non utilisé
F33	20	Jaune	Chauffe-siège
F34	20	Jaune	Vitres électriques (côté droit)
F35	20	Jaune	Vitres électriques (côté gauche)
F36	30	Vert	Pare-brise chauffant
F37	30	Vert	Fusible de rechange
F38	10	Rouge	Module ECU/PCM du moteur
F39	5	Beige	Module ECU/PCM du moteur
F40	-	-	Non utilisé
F41	5	Beige	Module ECU/PCM du moteur
F42	10	Rouge	Interrupteur de l'air conditionné
F43	20	Jaune	Allume-cigares
F44	5	Beige	Autoradio
F45	30	Vert	Moteur de soufflerie
F46	-	-	Non utilisé
F47	-	-	Non utilisé

Fusibles

Boîte à fusibles auxiliaire

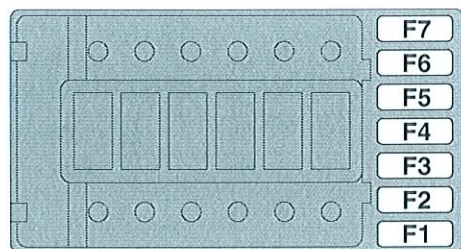

E85098

Numéro de fusible	Intensité (A)	Couleur du fusible	Circuits protégés
F1	30	Vert	Système de freinage antiblocage
F2	20	Jaune	Prise d'accessoires
F3	20	Jaune	Appel de phares/ avertisseur sonore
F4	-	-	Non utilisé
F5	30	Vert	Relais principal
F6	15	Bleu	Système d'alarme
F7	20	Jaune	Système d'alarme

Equipement d'urgence

FEUX DE DETRESSE

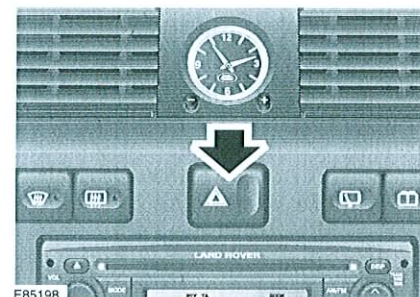

Si le véhicule est arrêté dans un endroit peu sûr ou pouvant présenter un danger pour les autres usagers de la route, allumez les feux de détresse. Pour allumer les feux de détresse, appuyez sur le commutateur.

Note : les feux de détresse fonctionnent que le contact soit établi ou non.

Que faire après une collision

CONDUIRE APRES UNE COLLISION

Avant de démarrer ou conduire le véhicule

AVERTISSEMENT

⚠ En cas d'accident, le véhicule doit être examiné par un concessionnaire Land Rover/réparateur agréé ou par du personnel qualifié avant de pouvoir le démarrer ou le conduire.

Si le véhicule a été impliqué dans un accident, il doit être examiné soigneusement avant d'essayer de démarrer le moteur ou de reprendre la route.

Vérifiez les points suivants :

- Absence de fuites de carburant
- Absence de fuites de liquide
- Batterie intacte
- Câblage intact
- Feux intacts
- Direction, suspension, roues ou pneus intacts
- Absence de bosses ou renforcements dans la carrosserie
- Bon fonctionnement des portes et des verrous
- Bon fonctionnement et bon état des ceintures de sécurité
- Bon état des sièges-enfants et de leurs points d'ancrage/de montage

Note : cette liste n'est pas exhaustive.

Lors de la conduite

Lors de la conduite d'un véhicule impliqué dans un accident, soyez prudent et attentif au bon fonctionnement du véhicule. Si le fonctionnement du véhicule vous semble différent après la collision, il est dangereux de continuer à conduire le véhicule. Arrêtez-vous dès que vous pouvez le faire sans danger et faites remorquer votre véhicule.

Soyez particulièrement attentif à :

- La direction
- Le freinage
- La présence de bruits inhabituels
- Les témoins d'avertissement
- Des problèmes relatifs aux circuits électriques

INSPECTION DES COMPOSANTS DU SYSTEME DE SECURITE

Après un accident, l'examen des ceintures de sécurité est recommandé. L'inspection et les réparations qui s'ensuivent doivent être effectuées par un concessionnaire Land Rover/réparateur agréé ou par du personnel qualifié.

Les composants à inspecter sont notamment :

- La sangle et le mécanisme des ceintures de sécurité
- L'armature et les points de support des sièges
- Les sièges-enfants

Note : cette liste n'est pas exhaustive.

Remorquage du véhicule

CEILLETS DE REMORQUAGE

Anneaux de remorquage avant et arrière

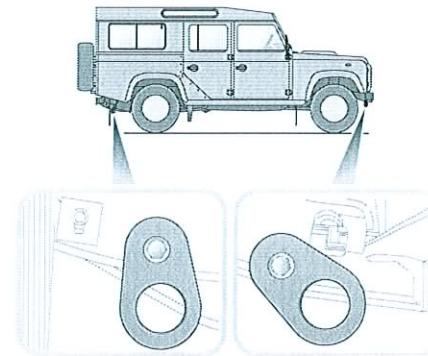

E84845

AVERTISSEMENTS

⚠ Les anneaux de remorquage à l'avant et à l'arrière du véhicule sont prévus uniquement pour le dépannage du véhicule sur route. Toute autre utilisation pourrait endommager le véhicule et entraîner des blessures graves.

⚠ N'utilisez jamais les anneaux de remorquage pour tracter une remorque, une caravane, etc. Cela pourrait endommager le véhicule et entraîner des blessures graves.

POINTS D'AMARRAGE

AVERTISSEMENT

⚠ Les points d'amarrage avant et arrière ne doivent être utilisés que pour fixer le véhicule lors de son transport. Toute autre utilisation pourrait endommager le véhicule et entraîner des blessures graves.

Utilisez les anneaux de remorquage des traverses avant et arrière comme points d'amarrage. Ne fixez ni crochets d'amarrage ni fixations de remorque sur d'autres parties du véhicule. Voir **CEILLETS DE REMORQUAGE** (page 127).

TRANSPORT DU VEHICULE



Pour transporter ou remorquer le véhicule, le mieux est d'utiliser un camion ou une remorque de transport prévue à cet effet.

Assurez-vous que le transport est réalisé par une personne qualifiée et que le véhicule est bien fixé.



Remorquage du véhicule

REMORQUAGE DU VEHICULE SUR LES QUATRE ROUES

AVERTISSEMENTS

-  Placez toujours le commutateur d'allumage en position I avant de faire remorquer le véhicule.
-  Ne retirez pas la clé et ne tournez pas le commutateur d'allumage en position 0 lorsque le véhicule roule ; la clé doit rester en position I.
-  Si le moteur ne peut pas tourner lors du remorquage du véhicule, l'assistance de freinage et de direction ne sera pas activée. Cela implique des efforts plus importants pour diriger ou ralentir le véhicule et une plus grande distance de freinage.

MISES EN GARDE

-  Le véhicule ne doit être remorqué qu'avec les 4 roues au sol. Le remorquage sur 2 roues risquerait d'endommager sérieusement la transmission.
-  Le véhicule ne doit pas être remorqué sur plus de 50 km (30 mi) et à une vitesse supérieure à 50 km/h (30 mi/h). Tout dépassement de ces limites risque d'endommager sérieusement la transmission.

Note : la meilleure méthode de remorquage consiste à lever les 4 roues.

Procédure de remorquage

1. Stationnez le véhicule sur une surface ferme et plane et serrez le frein de stationnement.
2. Fixez le dispositif de remorquage du véhicule dépanneur sur l'anneau de remorquage avant. Voir **CEILLETES DE REMORQUAGE** (page 127).
3. Mettez le contact.

ATTENTION !

-  Si vous laissez le contact sur de longues périodes, vous risquez de décharger la batterie.

4. Appuyez sur la pédale de frein et sélectionnez le point mort.
5. En maintenant le pied sur la pédale de frein, desserrez le frein de stationnement.
6. Vous pouvez à présent remorquer le véhicule sur une distance maximum de 50 km (30 mi) et à une vitesse maximum de 50 km/h (30 mi/h).
7. Une fois arrivé à destination, veillez à stationner le véhicule sur une surface ferme et plane.
8. Serrez le frein de stationnement.
9. Coupez le contact.

AVERTISSEMENT

-  Faites preuve d'une grande prudence lorsque vous détachez l'équipement de remorquage. Le véhicule pourrait bouger et causer des blessures graves.

10. Retirez le dispositif de remorquage de l'anneau de remorquage.

Identification du véhicule

PLAQUE D'IDENTIFICATION DU VEHICULE

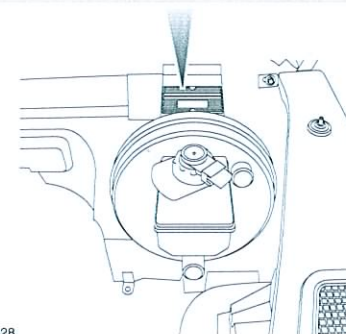
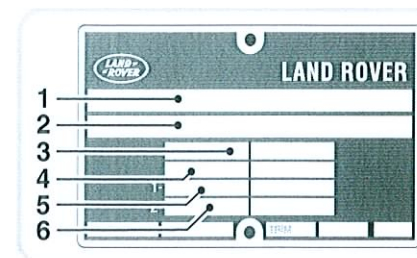

E84826

1. Homologation (le cas échéant)
2. Numéro d'identification du véhicule (VIN)
3. Poids nominal brut (le cas échéant)
4. Poids roulant (le cas échéant)
5. Charge maximale sur l'essieu avant (le cas échéant)
6. Charge maximale sur l'essieu arrière (le cas échéant)

Note : pour des raisons de sécurité, veillez à ne pas dépasser le poids nominal brut, le poids roulant et les charges maximales par essieu. Voir **POIDS** (page 130).

Le numéro d'identification du véhicule (VIN) et les charges maximales recommandées pour le véhicule sont gravés sur une plaque rivetée sur la partie supérieure du boîtier de la pédale de frein, dans le compartiment moteur. Le VIN gravé doit correspondre au VIN inscrit dans le livret d'entretien et au VIN visible à travers le pare-brise avant.

NUMERO D'IDENTIFICATION DU VEHICULE (VIN)

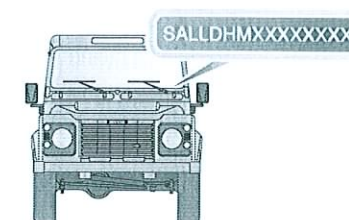

E84826

Pour décourager les voleurs potentiels et aider la police, le VIN est gravé sur une plaque visible à travers le pare-brise, en bas à gauche.

Note : lors de toute communication avec un concessionnaire Land Rover/réparateur agréé, vous pouvez être amené à fournir le VIN du véhicule.

Caractéristiques techniques

CARACTERISTIQUES DU MOTEUR

Spécification	Données
Carburant	Diesel (biodiesel : contient 5 % maximum d'ester méthylique de colza [RME])
Nombre de cylindres	4
Capacité	2 402 cm ³
Ordre d'allumage	1-3-4-2
Taux de compression	19:1
Alésage	89,9 mm
Course	94,6 mm
Vitesse de ralenti	900 tr/min
Puissance fournie	90 kW (122 PS) @ 3 500 tr/min
Couple maximum	360 Nm @ 2 000 tr/min

POIDS

Poids sur essieu et poids nominal brut

Modèles 90	Véhicule puissant, y compris le Station Wagon	Véhicule standard
Poids maximal sur essieu avant	1 250 kg (2 756 lb)	1 250 kg (2 756 lb)
Poids maximal sur essieu arrière	1 500 kg (3 307 lb)	1 380 kg (3 042 lb)
Poids nominal brut	2 550 kg (5 622 lb)	2 400 kg (5 291 lb)

Modèles 110	Véhicule standard	Station Wagon standard	Station Wagon de 1 t
Poids maximal sur essieu avant	1 250 kg (2 756 lb)	1 250 kg (2 756 lb)	1 250 kg (2 756 lb)
Poids maximal sur essieu arrière	1 850 kg (4 079 lb)	1 750 kg (3 858 lb)	1 940 kg (4 277 lb)
Poids nominal brut	3 050 kg (6 724 lb)	2 950 kg (6 504 lb)	3 050 kg (6 724 lb)

Caractéristiques techniques

Modèles 110 et 130 puissants	Poids
Poids maximal sur essieu avant	1 580 kg (3 483 lb)
Poids maximal sur essieu arrière	2 200 kg (4 850 lb)
Poids nominal brut	3 500 kg (7 716 lb)

Note : le poids nominal brut maximal n'est pas calculé en ajoutant le poids maximal sur l'essieu avant et le poids maximal sur l'essieu arrière. Ne dépassez pas le poids sur essieu individuel maximal et le poids nominal brut.

Poids en ordre de marche dans la CEE (poids du véhicule à vide + 90 % du carburant + 75 kg pour le conducteur)

Modèles 90	Sans options	Avec toutes les options
Pick-up	1 745 kg (3 847 lb)	1 820 kg (4 012 lb)
Hard top	1 790 kg (3 946 lb)	1 865 kg (4 112 lb)
Soft top	1 735 kg (3 825 lb)	1 805 kg (3 979 lb)
Station Wagon	1 900 kg (4 189 lb)	1 965 kg (4 332 lb)

Modèles 110	Sans options	Avec toutes les options
Pick-up	1 880 kg (4 145 lb)	1 975 kg (4 354 lb)
Pick-up à grande capacité	1 915 kg (4 222 lb)	2 010 kg (4 431 lb)
Hard top	1 915 kg (4 222 lb)	1 990 kg (4 387 lb)
Soft top	1 900 kg (4 189 lb)	1 980 kg (4 365 lb)
Station Wagon à 5 places assises	2 045 kg (4 508 lb)	2 110 kg (4 631 lb)
Station Wagon à 7 places assises	2 110 kg (4 652 lb)	2 175 kg (4 795 lb)
Pick-up à cabine simple	2 010 kg (4 431 lb)	2 120 kg (4 674 lb)

Modèles 130	Sans options	Avec toutes les options
Pick-up à cabine double	2 110 kg (4 652 lb)	2 180 kg (4 806 lb)

Caractéristiques techniques

DIMENSIONS

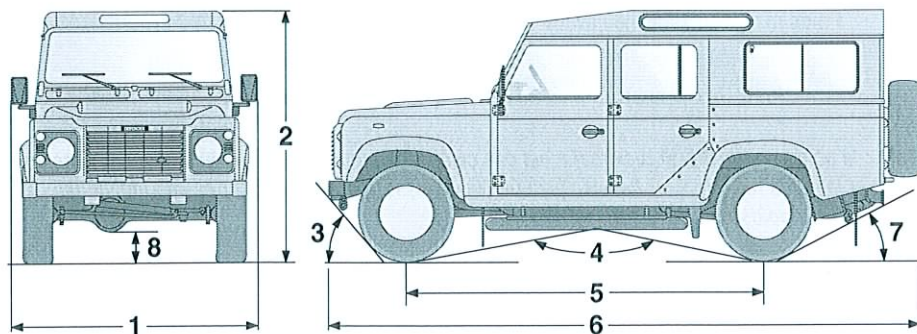

E85184

Dimensions du Station Wagon 110

Modèles 90	Description	mm/in	Degrés
1	Largeur sans les rétroviseurs	1 790/70	-
	Largeur avec les rétroviseurs	1 992/78	-
2	Hauteur hors tout maxi. (standard et puissant)		
	Soft top et Pick-up	2 000/78,7	-
	Hard top et Station Wagon	2 128/83,8	-
3	Angle d'approche		
	Pneus 205	-	47
	Pneus 235	-	51
4	Angle de rampe		
	Pneus 205	-	147
	Pneus 235	-	144
5	Empattement	2 360/93	-
6	Longueur hors tout		
	Soft top et Pick-up Hard top et Station Wagon	3 649/144 3 894/153	- -
7	Angle d'attaque arrière sans barre de remorquage		
	Pneus 205	-	47
	Pneus 235	-	49

Caractéristiques techniques

Modèles 90	Description	mm/in	Degrés
8	Garde au sol		
	Pneus 205	260/10	-
	Pneus 235	323/13	-

Modèles 110	Description	mm/in	Degrés
1	Largeur sans les rétroviseurs	1 626/64	-
	Largeur avec les rétroviseurs	1 790/70	-
2	Hauteur hors tout maxi. (standard et puissant)		
	Pick Up (camionnette) à grande capacité	2 035/80,1	-
	Soft top et Pick-up	2 079/81,9	-
	Hard Top, Station Wagon et pick-up à cabine double	2 181/85,9	-
	Châssis-cabine	2 400/94,5	-
3	Angle d'approche	-	49
4	Angle de rampe	-	150
5	Empattement	2 794/110	-
6	Longueur hors tout		
	Soft top et Pick-up Hard top et Station Wagon	4 370/172 4 639/183	- -
7	Angle d'attaque arrière sans barre de remorquage	-	36
8	Garde au sol	314/12	-

Caractéristiques techniques

Modèles 130	Description	mm/in	Degrés
1	Largeur sans les rétroviseurs	1 626/64	-
	Largeur avec les rétroviseurs	1 790/70	-
2	Hauteur hors tout maxi. (standard et puissant)		
	Pick-up à cabine double	2 181/85,9	-
	Châssis-cabine et châssis double cabine	2 400/94,5	-
3	Angle d'approche	-	49
4	Angle de rampe	-	153
5	Empattement	3 225/127	-
6	Longueur hors tout	5 170/204	-
7	Angle d'attaque arrière sans barre de remorquage	-	35
8	Garde au sol	314/12	-

Note : Les hauteurs maximales mentionnées sont comprises pour des véhicules équipés de pneus aux dimensions spécifiées et d'une galerie de toit agréée Land Rover, le cas échéant, sans conducteur, passagers ni bagages. La hauteur du véhicule dépend du nombre et du type d'options/accessoires posés, du nombre de passagers et de la charge transportée, qui réduiraient la hauteur. En cas de doute, mesurez votre véhicule.

Homologations

HOMOLOGATIONS

Déclarations de conformité

DECLARATION OF CONFORMITY

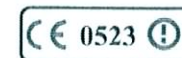

This declaration is the responsibility of the manufacturer / authorised representative within the Community:

TRW Automotive Electronics
45, College Road Perry Bar Birmingham, B44 8DU UNITED KINGDOM
(Name / Address)

This certifies that

The 433,92MHz Transmitter designated: 17TN
and The 125KHz Immobilizer designated: 10AS
(Product identification)

complies with the essential protection requirements of R&TTE Directive 1999/5/EC on the approximation of the laws of the Member States relating to **Radio Spectrum Matters, EMC and Electrical Safety.**

This declaration applies to all specimens manufactured in accordance with the technical documentation described in the annex II. TRW Automotive Electronics keep this documentation at the proposal of the relevant national authorities of any Member State for inspection purpose.

Assessment of compliance of the product with the requirements relating to the essential requirements acc. to Article 3 R&TTE was based on Annex II and Annex IV of the Directive 1999/5/EC and the following standards:

Radio Spectrum: EN 300220-1 & EN 300 330
(Identification of regulations / standards)

EMC: EN 300 683 & EN 300 489 Part 1 & 3
(Identification of regulations / standards)

Safety: EN 60950, ISO 3795 (based on FMVSS 302)
(Identification of regulations / standards)

 The designated products 17TN and 10AS are not submitted to harmonised standards. These devices are licence exempt and distributed in the European countries which will apply the R&TTE directive: Austria, Belgium, Denmark, Estonia, Finland, France, Germany, Greece, Iceland, Ireland, Italy, Luxembourg, Netherlands, Norway, Portugal, Spain, Sweden, Switzerland and UK.

(Place, date)

Birmingham, England











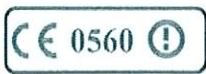











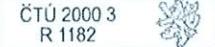



20/02/2001

(Signature)

JOHN BURGESS

Homologations

17TN/8RCv3 TYPE APPROVALS

COUNTRY	APPROVAL	
Austria, Belgium, Denmark, Estonia, Finland, France, Germany, Greece, Iceland, Ireland, Italy, Luxembourg, Netherlands, Norway, Portugal, Spain, Sweden, Switzerland, Tahiti and UK		
Canada (Tx)		19841021576
Canada (Rx)		35821032194A
Cyprus		MCW 129/954/1998
Gibraltar		Yes
Malta		WT/962/9211
New Zealand		Yes
South Africa		RX-387/98
USA		KHH17TN
Brazil		 108200-ASP1194
Croatia (Tx)		SRD-144/00
Croatia (Rx)		SRD-145/00
Czech Republic		
Korea		
Latvia		313R
Lithuania		0261
Poland		 ML S.H.Nr1155/2000
Saudi Arabia		TRW 17TN/8RCv3 made in UK 433.92 MHz, 3V lithium battery SASO 1322/1997
Slovakia		
Slovenia		C231—1603/00
Taiwan		
Tunisia		0292/MAT/2000
Uruguay		059/DFR/2000

EB5680

Présentation du système audio

RECEPTION RADIO

Vous pouvez vous attendre à des interférences de temps à autre au cours d'un trajet; dans ce cas, vous devrez syntoniser l'autoradio pour compenser les effets du déplacement d'une zone de réception à une autre.

bien que la syntonisation automatique du système de données radio (RDS) aide à réduire les effets des changements de signaux, des réglages manuels n'en restent pas moins nécessaires dans les zones où la réception est mauvaise, en particulier pour écouter les stations locales.

Les signaux FM se déplacent en ligne droite, si bien que les obstacles importants, tels que les grands immeubles, peuvent s'interposer entre le signal et le véhicule et causer une distorsion ou une perte de réception (ce que l'on appelle zones mortes).

Il peut aussi se produire une distorsion si les signaux FM reçus directement de l'émetteur se mélangent à des signaux renvoyés par des obstacles tels que des montagnes, collines et grands immeubles. C'est ce que l'on appelle la distorsion due à la propagation par trajets multiples.

Note : Bien que la distorsion, les interférences et le manque de clarté du signal soient parfois attribués à un défaut de la radio, ceci est rarement le cas.

Antenne radio

ATTENTION !

 Pensez à rentrer complètement l'antenne radio avant de pénétrer dans une station de lavage automatique.

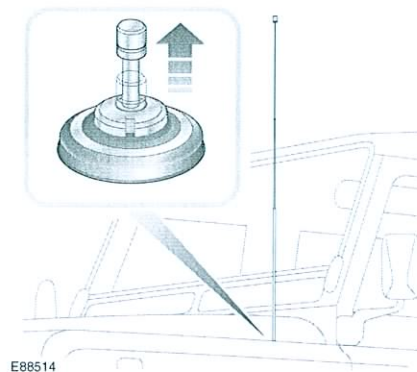

Déployez l'antenne comme indiqué pour améliorer la réception radio.

Aperçu du système audio

APERÇU DU SYSTEME AUDIO

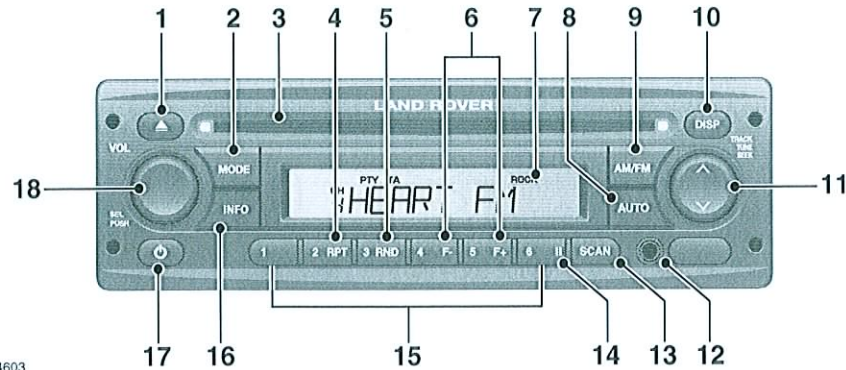

EB4603

1. Bouton d'éjection du CD
2. Bouton de MODE
 - Appuyez sur ce bouton pour faire défiler les modes CD, syntoniseur et auxiliaire (si disponibles).
3. Fente d'introduction des CD
4. Bouton RPT
 - Appuyez sur ce bouton pour répéter la plage du CD en cours.
5. Bouton RND
 - Appuyez sur ce bouton pour lire les plages du CD de façon aléatoire.
6. Boutons F-/F+
 - Appuyez sur l'un de ces boutons pour revenir au fichier précédent (F-) ou passer au fichier suivant (F+) d'un disque MP3.
7. Ecran d'affichage des informations
8. Bouton AUTO
 - Appuyez brièvement sur ce bouton pour mémoriser automatiquement les 6 stations les plus puissantes.
 - Appuyez une fois, deux fois ou trois fois pour lancer les fonctions de recherche des disques MP3.
9. Bouton AM/FM
 - Appuyez sur ce bouton pour sélectionner les gammes d'ondes AM ou FM.
10. Bouton DISP
 - Appuyez sur ce bouton pour faire défiler les informations affichées sur l'écran.
11. Bouton de recherche : appuyez sur la flèche vers le haut ou vers le bas.
 - Une pression brève vous permet de rechercher des stations radio vers le haut ou vers le bas.
 - Une pression longue vous permet de lancer une syntonisation manuelle des stations radio.
 - Une pression brève vous permet d'accéder à la plage suivante ou précédente du CD.
 - Une pression longue vous permet d'avancer ou de reculer rapidement à l'intérieur d'une plage de CD.
12. Prise d'alimentation audio auxiliaire (si fonction disponible)

Aperçu du système audio

13. Bouton SCAN (recherche rapide)
 - Appuyez sur ce bouton pour rechercher les stations radio présélectionnées disponibles (1-6) ; appuyez à nouveau pour sélectionner une station.
 - Appuyez sur ce bouton pour rechercher toutes les plages de CD ; appuyez à nouveau pour lire une plage.
14. Bouton de pause
 - Appuyez sur ce bouton pour interrompre la lecture d'une plage de CD.
15. Clavier numérique
 - Une pression brève vous permet d'accéder à toutes les stations radio présélectionnées.
 - Une pression longue vous permet de mémoriser la station radio en cours d'écoute.
16. Bouton INFO
 - Une pression brève vous permet d'écouter les bulletins d'informations routières (TA).
 - Une pression longue vous permet d'écouter les bulletins d'information (PTY).
17. Bouton marche/arrêt
18. Bouton de réglage du volume
 - Tournez ce bouton pour régler le volume.
 - Une pression brève vous permet d'accéder au menu des réglages 1.
 - Une pression longue vous permet d'accéder au menu des réglages 2.

Sécurité du système audio

CODE DE SECURITE

Le code de sécurité est saisi dans l'autoradio lors de sa fabrication ; il n'est pas nécessaire de saisir ce code lors d'une utilisation normale. Toutefois, en cas de réinitialisation de la batterie, par ex. si elle est à plat ou si l'autoradio a été remplacé, le système audio exige le code de sécurité en affichant **CDE 0000**. Lorsque l'alimentation électrique a été interrompue (batterie débranchée, par exemple), si **CDE 0000** n'apparaît pas, appuyez sur la touche **5** pour afficher l'écran de saisie du code.

Saisir le code de sécurité

Le véhicule est livré à l'utilisateur avec une carte comportant un code de sécurité ; l'utilisateur doit saisir le code à l'aide des touches numériques (touches de présélection) afin que l'autoradio puisse à nouveau fonctionner. Les touches de présélection 1, 2, 3 et 4 correspondent à chacun des chiffres du code de sécurité. Par exemple, si le code est 6789, l'utilisateur doit appuyer six fois sur la touche 1, sept fois sur la touche 2, huit fois sur la touche 3 et neuf fois sur la touche 4, puis il doit appuyer brièvement sur la touche 5 pour terminer la procédure de saisie du code.

Si vous saisissez un code erroné, le message **1CDE ERR** apparaît et le système audio vous demande de saisir à nouveau le code correctement. Si vous vous trompez de code trois fois de suite, le message **3CDE ERR** apparaît au bout de la troisième saisie erronée, suivi de **SAFE** (sécurité). Le système audio se verrouille en mode sécurité pendant une heure, au cours de laquelle il ne fonctionnera pas. Le système audio doit rester allumé pendant une heure. Au bout d'une heure, le système audio étant toujours allumé, vous pouvez saisir le code correct.

Si la carte contenant le code de l'autoradio est égarée, l'utilisateur doit s'adresser au concessionnaire pour connaître le code. L'utilisateur devra fournir la preuve qu'il est bien le propriétaire du véhicule, par ex. carnet d'entretien ou preuve d'achat (si le véhicule a été acheté d'occasion, par exemple) pour que le concessionnaire puisse lui transmettre le code. C'est la condition sine qua non pour éviter que des autoradios volés soient utilisés.

Utilisation du système audio

BOUTON MARCHE/ARRET

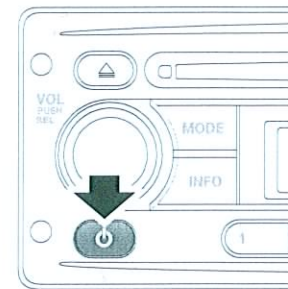

E84868

Appuyez sur le bouton marche/arrêt pour allumer le système audio. Appuyez à nouveau pour l'éteindre.

BOUTON DE REGLAGE DU VOLUME

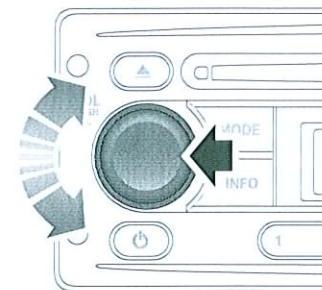

E85374

Tournez le bouton du volume pour augmenter ou baisser le volume de l'autoradio. Vous pouvez régler le volume entre **0** et **32**.

Note : Vous pouvez utiliser l'autoradio lorsque le contact est coupé ; cependant, il s'éteindra automatiquement au bout d'une heure.

Appuyez sur le bouton de réglage du volume pour accéder aux menus 1 et 2 et modifier les réglages. Voir **COMMANDE AUDIO** (page 141).

COMMANDE AUDIO

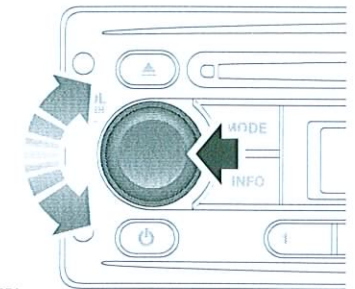

E85374

Vous pouvez modifier un certain nombre de réglages à l'aide du bouton de réglage du volume.

Appuyez sur le bouton de réglage du volume (pression brève) puis relâchez-le pour accéder au menu 1. Appuyez de façon prolongée sur le bouton de réglage du volume pour accéder aux réglages supérieurs du menu 2. Appuyez plusieurs fois sur le bouton de réglage du volume pour parcourir les options disponibles du menu et tournez-le pour modifier un réglage. Appuyez brièvement sur le bouton de réglage du volume pour confirmer votre réglage.

Note : si vous n'appuyez pas sur le bouton de réglage du volume pendant 3 secondes, vous quitterez automatiquement le menu ouvert.

Le menu des réglages 1 propose des réglages de base relatifs à la qualité du son ou à sa répartition entre les différents haut-parleurs du véhicule.

Réglage des graves

1. Appuyez plusieurs fois brièvement sur le bouton de réglage du volume jusqu'à ce que **BAS** s'affiche.
2. Tournez le bouton de réglage du volume pour augmenter ou diminuer le niveau des graves de -6 à +6.

Utilisation du système audio

Réglage des aigus

1. Appuyez plusieurs fois brièvement sur le bouton de réglage du volume jusqu'à ce que **TRE** s'affiche.
2. Tournez le bouton de réglage du volume pour augmenter ou diminuer le niveau des aigus de -6 à +6.

Réglage de l'équilibrage

1. Appuyez plusieurs fois brièvement sur le bouton de réglage du volume jusqu'à ce que **BAL** s'affiche.
2. Tournez le bouton de réglage du volume pour régler le niveau sonore du côté droit (R) ou du côté gauche (L) du véhicule.

Réglage de la répartition avant/arrière

1. Appuyez plusieurs fois brièvement sur le bouton de réglage du volume jusqu'à ce que **FAD** s'affiche.
2. Tournez le bouton de réglage du volume pour régler le niveau sonore à l'avant (F) ou à l'arrière (R) du véhicule.

Le menu des réglages 2 comprend des réglages supérieurs que vous ne devez en général pas modifier (voir ci-dessus).

Réglage du volume des bulletins d'informations routières (TA)

Vous pouvez régler le volume des bulletins d'informations routières.

1. Appuyez de façon prolongée sur le bouton de réglage du volume puis plusieurs fois brièvement jusqu'à ce que **TAVOL** s'affiche.
2. Tournez le bouton de réglage du volume pour régler le niveau sonore des bulletins d'informations routières (TA) entre **0** et **32**. Le réglage par défaut est de 10.

Note : ce réglage concerne également le volume des bulletins d'information PTY.

Autres fréquences

L'autoradio reçoit des informations sur les fréquences utilisées par les émetteurs se trouvant à proximité ; il peut donc choisir le signal le plus puissant de la station sélectionnée. Lorsque la fonction AF (autres fréquences) est activée, vous n'avez pas à syntoniser la radio lorsque vous traversez différentes zones d'émission.

1. Appuyez de façon prolongée sur le bouton de réglage du volume puis plusieurs fois brièvement jusqu'à ce que **AF** s'affiche.
2. Tournez le bouton de réglage du volume pour activer ou désactiver le réglage **AF**.

Note : l'état du commutateur AF s'affiche brièvement ; le témoin AF s'affiche uniquement si le réglage AF est actif.

Mode régional

Lorsque vous traversez différentes zones de transmission radio, le système de données radio (RDS) syntonise automatiquement l'autoradio sur le signal le plus puissant. Le mode régional est une fonction du RDS qui permet d'éviter que l'autoradio ne syntonise une autre station radio locale avec un signal plus puissant. Lorsque cette fonction est activée, vous restez syntonisé sur votre station radio locale.

1. Appuyez de façon prolongée sur le bouton de réglage du volume puis plusieurs fois brièvement jusqu'à ce que **REG** s'affiche.
2. Tournez le bouton de réglage du volume pour activer ou désactiver le réglage **REG**.

Utilisation du système audio

Réglage de la sonie

Vous pouvez activer ou désactiver le réglage de la sonie.

1. Appuyez de façon prolongée sur le bouton de réglage du volume puis plusieurs fois brièvement jusqu'à ce que **LOUD** s'affiche.
2. Tournez le bouton de réglage du volume pour activer ou désactiver ce réglage.

Bips

Vous pouvez modifier le moment où les bips retentissent.

1. Appuyez de façon prolongée sur le bouton de réglage du volume puis plusieurs fois brièvement jusqu'à ce que **BEEP** s'affiche.
2. Tournez le bouton de réglage du volume pour sélectionner l'une des options suivantes : **All** (bip à chaque pression sur le bouton), **2nd** (bip lors d'une pression prolongée uniquement), **Off** (aucun bip).

Réglage par défaut du volume

Vous pouvez ajuster le niveau du volume auquel l'autoradio est réglé lorsque ce dernier est allumé (volume par défaut).

1. Appuyez de façon prolongée sur le bouton de réglage du volume puis plusieurs fois brièvement jusqu'à ce que **D-Vol** s'affiche.
2. Tournez le bouton de réglage du volume pour régler le niveau sonore entre **0** et **32**. Le réglage par défaut est de 10.

Réglage du téléphone

Si vous décidez de monter un téléphone mains-libres dans le véhicule, vous pouvez activer ce réglage de façon à ce que l'autoradio soit mis en sourdine lorsque vous passez ou recevez un appel.

1. Appuyez de façon prolongée sur le bouton de réglage du volume puis plusieurs fois brièvement jusqu'à ce que **TEL** s'affiche.

2. Tournez le bouton de réglage du volume pour activer ou désactiver ce réglage.

Réglages par zone

Vous ne devez modifier ce réglage que si vous avez l'intention de conduire le véhicule sur un autre continent, par exemple d'Europe en Asie.

1. Appuyez de façon prolongée sur le bouton de réglage du volume puis plusieurs fois brièvement jusqu'à ce que **AREA** (zone) s'affiche.
2. Tournez le bouton de réglage du volume pour sélectionner l'une des options suivantes : **Latin** (Amérique centrale et du Sud), **Asia**, **USA** et **Europe**.

Grandes ondes

Vous pouvez utiliser ce réglage pour activer ou désactiver l'option grandes ondes.

1. Appuyez de façon prolongée sur le bouton de réglage du volume puis plusieurs fois brièvement jusqu'à ce que **LW** s'affiche.
2. Tournez le bouton de réglage du volume pour activer ou désactiver ce réglage.

BOUTON DE LA GAMME D'ONDES

Pour sélectionner une gamme d'ondes, appuyez brièvement sur le bouton **AM/FM**. Appuyez de façon répétée sur ce bouton pour faire défiler les options **FM1**, **FM2**, **FM3**, **MW1**, **MW2** et **LW** (si disponibles).

Utilisation du système audio

COMMANDE D'ENREGISTREMENT AUTOMATIQUE

Mémorisation automatique des stations radio

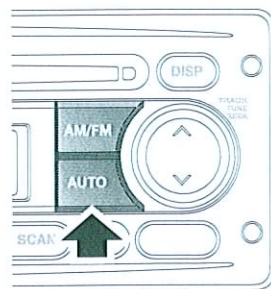

E84816

Pour mémoriser automatiquement des stations radio, sélectionnez la gamme d'ondes désirée et appuyez sur le bouton **AUTO**. Le mot **SEARCH** (rechercher) s'affiche sur l'écran d'information et les six stations présentant les signaux les plus puissants sont mémorisées sous les numéros prédéfinis par ordre d'apparition.

Pour rappeler une station mémorisée automatiquement, appuyez brièvement sur le bouton numéroté approprié.

BOUTONS DE PRESELECTION DES STATIONS

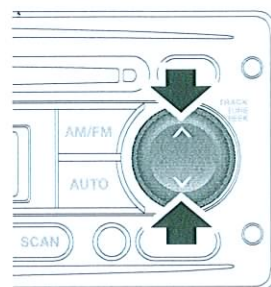

E84859



E84817

Pour mémoriser une station, appuyez brièvement sur la flèche vers le haut ou vers le bas du bouton de recherche pour trouver la station suivante ou précédente disponible. Si vous désirez syntoniser une station manuellement, appuyez brièvement sur la flèche vers le haut ou vers le bas du bouton de recherche, puis utilisez le bouton de recherche pour syntoniser la fréquence désirée. Une fois la syntonisation de la station réussie, appuyez de façon prolongée sur le bouton sur lequel vous voulez mémoriser la station.

La sortie audio est coupée lorsque vous appuyez sur ce bouton et un bip retentit pour vous indiquer que la station a bien été mémorisée.

Pour accéder aux stations mémorisées, appuyez brièvement sur le bouton numéroté approprié.

Utilisation du système audio

COMMANDE DES INFORMATIONS ROUTIERES

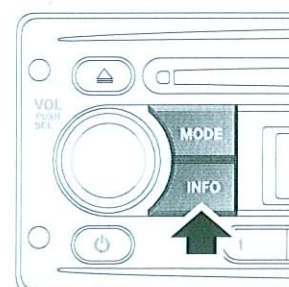

E85375

La fonction INFO permet de localiser et de diffuser des bulletins d'information et d'informations routières locaux.

Bulletins d'informations routières

Appuyez brièvement sur le bouton **INFO** pour activer ou désactiver la fonction de bulletin d'informations routières (**TA** s'affiche sur l'écran). Dès qu'un bulletin d'informations routières est détecté, la réception radio ou la lecture du CD est interrompue pendant toute la durée du bulletin. A la fin du bulletin, l'émission radio ou la lecture du CD reprend.

Pendant un bulletin d'informations routières, vous pouvez annuler sa diffusion et reprendre l'écoute de la station que vous écoutiez en appuyant brièvement sur le bouton **INFO**. Cette opération ne désactive pas la fonction de bulletin d'informations routières, elle annule uniquement la diffusion du bulletin en cours.

Bulletins d'informations PTY

Appuyez de façon prolongée sur le bouton **INFO** pour activer ou désactiver la fonction de bulletin d'information PTY (**PTY** s'affiche sur l'écran). Dès qu'un bulletin d'information PTY est détecté, la réception radio ou la lecture du CD est interrompue pendant toute la durée du bulletin. A la fin du bulletin d'information, la réception radio ou la lecture du CD reprend.

Pendant un bulletin d'information, vous pouvez annuler sa diffusion et reprendre l'écoute de la station que vous écoutiez en appuyant de façon prolongée sur le bouton **INFO**. Cette opération ne désactive pas la fonction de bulletin d'information PTY, elle annule uniquement la diffusion du bulletin en cours.

CHARGEMENT DES CD

MISES EN GARDE

- ! Ne forcez pas pour insérer le disque dans la fente.
- ! Utilisez uniquement des disques propres et intacts. N'utilisez pas de disques avec une étiquette en papier, de disques double couche (Dual Discs), de disques double face (DVDPlus) ou voilés. Bien que le lecteur de CD à chargement frontal puisse charger et lire ce type de disque, il se peut que le disque reste coincé à l'intérieur du lecteur et bloque le mécanisme. Ce type de dommage du lecteur de CD n'est pas couvert par la garantie.

Note : Certains fabricants de CD musicaux ont recours au cryptage des données pour protéger leurs produits contre la copie et prévenir la production de CD pirates. Ces CD diffèrent de la norme audio internationale RedBook, qui est à la base du fonctionnement de tous les lecteurs et changeurs de CD. Les CD protégés contre la copie risquent de ne pas pouvoir être lus ou d'être soumis à certaines limites : leur qualité sonore peut être réduite, par exemple. En cas de problème, tentez de lire le CD sur des lecteurs différents avant de contacter son fournisseur.

Lecture audio de basse qualité

Les enregistrements originaux utilisent un logiciel industriel standard pour garantir une reproduction de haute qualité. Les enregistrements "maison" et les copies piratées d'enregistrements originaux ne peuvent offrir le même niveau d'écoute et altèrent de ce fait la qualité de la lecture audio.

Les enregistrements originaux affichent le logo "Compact Disc Digital Audio". Certaines copies piratées peuvent cependant également afficher le même logo. Pour être sûr de bénéficier d'une reproduction sonore de haute qualité, achetez systématiquement des enregistrements originaux.

Chargement d'un CD

Pour insérer un disque dans le lecteur, présentez le disque devant la fente du lecteur, étiquette vers le haut. Insérez le disque dans la fente sur quelques millimètres jusqu'à ce que le mécanisme l'attire entièrement.

Messages d'erreur

Lorsque le lecteur de CD présente une anomalie, le système audio peut afficher l'un des quatre codes d'erreur suivants :

- **Error 00** – Le lecteur de CD ne peut pas charger le CD
Causes possibles :
 - Vous avez inséré un CD endommagé.
 - Vous avez inséré un CD qui n'est pas conforme à la norme Redbook relative aux CD, par ex. dimension ou forme incorrecte.
 - Un corps étranger a été inséré et a endommagé le mécanisme du lecteur.
- **Error 01** – Anomalie du mécanisme du lecteur de CD
Causes possibles :
 - Le lecteur de CD est endommagé et ne peut plus fonctionner.
- **Error 02** – Anomalie de lecture du lecteur de CD. Le lecteur de CD ne peut pas lire les données du CD.
Causes possibles :
 - Le CD est sale ou rayé.
 - Le CD a été inséré à l'envers.
- **Error 03** – Le lecteur de CD ne peut pas lire les données du CD.
 - Le CD est illisible ou le type de CD n'est pas pris en charge.



Redbook est la spécification qui contrôle la norme des CD – recherchez le logo "Compact Disc Digital Audio". Le système audio est conçu pour lire des CD Redbook et peut ne pas lire les CD qui ne sont pas conformes à cette norme, par ex. un CD qui comporte plusieurs contenus, dont de la vidéo, qui peuvent être lus sur un PC ou un ordinateur Macintosh.



Orangebook est la spécification qui contrôle la norme des CDR – recherchez le logo "Compact Disc Recordable". Les systèmes audio compatibles MP3 et WMA sont conçus pour lire des CDR Orangebook et peuvent ne pas lire les CDR sans marque ou les CDR dont le format et les types de données sont corrompus ou incorrects (voir les causes de l'erreur 2 **Error 03**).

Lecteur de CD

EJECTION D'UN CD

Pour éjecter le disque, appuyez brièvement sur le bouton d'éjection. Au bout de quelques instants, le CD apparaît dans la fente et vous pouvez le retirer.

Note : si vous ne retirez pas le CD de la fente dans les 10 secondes, il est à nouveau attiré dans le lecteur.

Note : si vous appuyez sur le bouton d'éjection pendant la lecture d'un CD, l'autoradio passe automatiquement en mode syntoniseur.

Un CD éjecté est chaud

Les CD chauffent lorsqu'ils sont lus pendant une période prolongée, ce qui est normal. Ceci peut se produire lorsque le véhicule est excessivement chauffé à l'aide du système de chauffage, par ex. lorsque l'utilisateur sélectionne un réglage maximum et conduit avec les vitres ouvertes pour refroidir la température de l'habitacle ; la chaleur s'accumule dans la console centrale et le lecteur de CD et ne peut pas se dissiper correctement pour assurer la lecture du CD. Cette condition peut altérer ou stopper la lecture du CD. L'utilisateur doit baisser le chauffage et laisser le lecteur de CD refroidir.

LECTURE DU CD

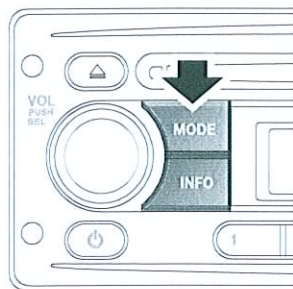

E85379

Si vous insérez un CD dans la fente du lecteur, la lecture du CD commence automatiquement.

Pour lancer la lecture d'un CD qui se trouve déjà dans le lecteur, appuyez plusieurs fois brièvement sur le bouton **MODE** jusqu'à ce que le mode CD soit sélectionné. La lecture commence à l'un des deux endroits suivants :

- Si le disque n'a pas été retiré du lecteur depuis sa dernière utilisation, la lecture commence là où elle s'est arrêtée la dernière fois.
- Si le disque est inséré dans le lecteur pour la première fois, la lecture commence à la première plage.

Note : le son peut sauter pendant la lecture du CD si vous conduisez sur des terrains inégaux ou bosselés.

Note : s'il fait froid ou qu'il y a de l'humidité dans l'habitacle lorsque vous chargez le CD pour la première fois, la présence d'humidité à l'intérieur de l'autoradio peut perturber la lecture.

SELECTION D'UNE PLAGE

Sélection d'une plage de CD

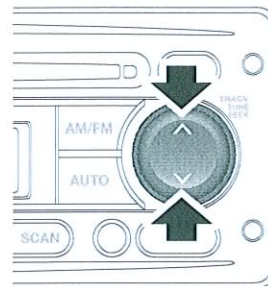

E84859

Pour passer à la plage suivante ou retourner au début de la plage en cours d'écoute pendant la lecture, appuyez brièvement sur la flèche vers le haut ou vers le bas du bouton de recherche.

Lecteur de CD

PAUSE CD

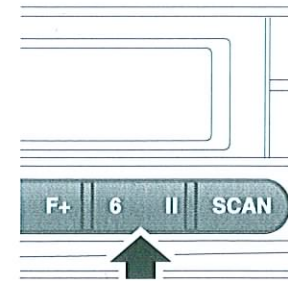

E84863

Pour interrompre la lecture d'un CD, appuyez brièvement sur le bouton de pause. Si vous appuyez brièvement sur le bouton **MODE** pour passer au mode syntoniseur ou auxiliaire, la lecture du CD est interrompue jusqu'à ce que vous retourniez au mode CD.

AVANCE/RETOUR RAPIDE

Bouton de recherche

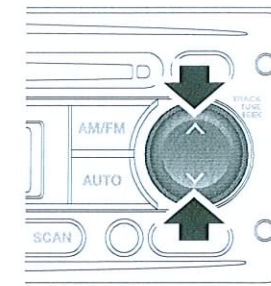

E84859

Pour passer à la plage suivante ou retourner au début de la plage du CD en cours d'écoute, appuyez de façon prolongée sur la flèche vers le haut ou vers le bas du bouton de recherche. Pour continuer la lecture, relâchez le bouton de recherche.

SELECTION ALEATOIRE DES PLAGES

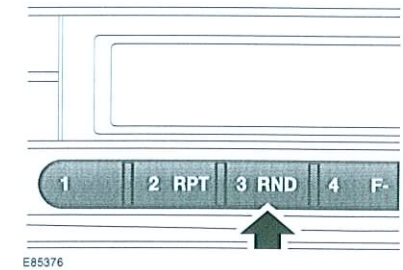

E85376

La fonction de lecture aléatoire permet de modifier la séquence de lecture des CD chargés. Si cette fonction est active, la séquence de lecture des plages est sélectionnée de façon aléatoire.

Pour activer la sélection aléatoire des plages pendant la lecture, appuyez sur le bouton **3 RND**. Pour désactiver la sélection aléatoire des plages, appuyez à nouveau sur le bouton **3 RND**.

REPETITION DES PLAGES DU CD

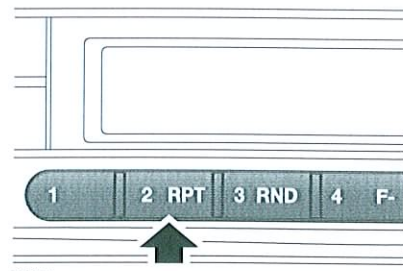

E85377

La fonction de répétition permet de répéter la lecture de la plage sélectionnée jusqu'à arrêt ou annulation.

Pour répéter la lecture de la plage en cours, appuyez brièvement sur le bouton **2 RPT**. Appuyez à nouveau sur ce bouton pour désactiver la fonction de répétition et poursuivre la lecture des plages suivantes.

BALAYAGE DES PLAGES DU CD

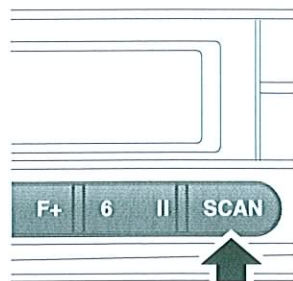

E85378

La fonction de balayage des plages du CD vous permet d'écouter un échantillon de chaque plage du CD. Cette fonction lit les 10 premières secondes de chaque plage dans l'ordre numérique. La lecture recommence ensuite au début de la première plage.

Pour activer la fonction de balayage des plages du CD, appuyez brièvement sur le bouton **SCAN** (balayage).

Note : en mode de balayage du CD, le fait d'appuyer sur le bouton de retour à la plage précédente vous permet de reprendre la lecture normale de la plage en cours. Si vous appuyez sur le bouton de plage suivante, le système passe à la plage suivante et reprend une lecture normale.

LECTURE DE FICHIERS MP3

Lorsqu'un disque de données (avec des données musicales codées MP3) est inséré dans la fente du lecteur, **MP3** apparaît en haut à gauche de l'écran. Si votre autoradio n'est pas conçu pour lire les disques MP3, il ne reconnaîtra pas le disque inséré dans le lecteur. Si votre disque contient des fichiers codés WMA, **WMA** apparaît sur l'afficheur.

Note : pour obtenir une qualité sonore optimale, lisez avec attention et respectez les instructions ou informations fournies avec le logiciel d'enregistrement.

Note : certains CD-R et CD-RW sont plus sensibles à la chaleur et à la condensation que les CD audio standard. Évitez de laisser les disques de données dans le lecteur sur de longues périodes.

Note : certains disques enregistrés sur des supports CD-R ou CD-RW peuvent être illisibles.

Recherche d'un disque de données MP3

Lorsque vous insérez un disque, le lecteur lit les plages dans leur ordre d'apparition. Les plages sont numérotées dans l'ordre où elles apparaissent dans un dossier. Appuyez plusieurs fois sur le bouton **DISP** pour parcourir les informations du fichier affichées sur l'écran.

Si vous désirez accéder à un autre dossier du disque, appuyez sur les boutons **4 F-** ou **5 F+** pour revenir au dossier précédent ou passer au dossier suivant.

Comment sélectionner un fichier dans la liste des fichiers MP3 :

1. Appuyez brièvement sur le bouton **AUTO**. **MP3 T*** apparaît sur l'écran d'information.
2. Tournez le bouton de réglage du volume pour parcourir la liste des plages.
3. Appuyez brièvement sur le bouton de réglage du volume pour sélectionner et lire la plage désirée.

Comment rechercher des titres de plages MP3 spécifiques :

1. Appuyez brièvement deux fois de suite sur le bouton **AUTO**. **----** apparaît sur l'écran d'information.
2. Tournez le bouton de réglage du volume pour faire défiler les lettres de **A** à **Z** jusqu'à la première lettre du titre de la plage que vous recherchez.
3. Appuyez brièvement une fois sur le bouton de réglage du volume pour sélectionner la première lettre du titre de la plage.
4. Répétez les étapes 2 et 3 pour sélectionner les lettres suivantes du titre de la plage.
5. Lorsque vous avez sélectionné les lettres nécessaires pour trouver la plage, appuyez sur la flèche vers le haut ou vers le bas du bouton de recherche pour localiser la plage et la sélectionner.

Comment parcourir la structure des dossiers des disques MP3 :

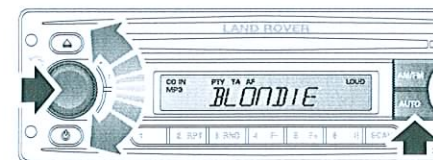

E88679

1. Appuyez brièvement trois fois de suite sur le bouton **AUTO**.
2. Tournez le bouton de réglage du volume pour parcourir la liste des dossiers d'un niveau spécifique.

3. Appuyez brièvement sur le bouton de réglage du volume pour sélectionner un dossier et accéder au niveau de ce dossier. Tournez à nouveau le bouton de réglage du volume pour parcourir les fichiers et/ou les sous-dossiers de ce dossier. Vous trouverez ci-dessous la structure typique d'un dossier :



E88700

4. Appuyez brièvement sur le bouton de réglage du volume pour lire un fichier sélectionné.

Note : sélectionnez l'entrée .. de la liste pour accéder aux dossiers du niveau supérieur.

PRISE D'ALIMENTATION AUXILIAIRE

AVERTISSEMENTS

! Tout appareil auxiliaire doit être correctement rangé dans le véhicule lorsque celui-ci est en mouvement. Tout objet non attaché dans l'habitacle constitue un risque potentiel en cas de manœuvre brusque, de freinage brutal ou d'accident.

! Ne placez jamais un appareil connecté à la prise d'alimentation auxiliaire ou à la prise électrique sur les sièges du véhicule, la moquette ou toute autre surface garnie de l'habitacle. La chaleur dégagée par cet appareil risquerait d'endommager l'intérieur du véhicule et pourrait, dans les cas extrêmes, provoquer un incendie.

! Ne laissez jamais d'appareil auxiliaire connecté dans un véhicule sans surveillance. Non seulement l'appareil risque d'être volé, mais il risque d'endommager le véhicule voire de causer un incendie.

ATTENTION !

! Lisez les instructions du fabricant fournies avec l'appareil avant de le connecter au système audio du véhicule. Conservez toutes les instructions de branchement et de fonctionnement et assurez-vous que l'appareil est bien compatible. En cas de non-respect de ces instructions, le système audio ou l'appareil lui-même risque d'être endommagé.

Le mode **AUX** (connexion d'équipements auxiliaires) permet de connecter des équipements supplémentaires au système audio du véhicule. Il est donc possible de connecter un baladeur, un lecteur MP3, une unité de navigation portable, etc. au système audio du véhicule.

Note : les niveaux et la qualité sonores des équipements reliés aux entrées auxiliaires peuvent varier considérablement d'un appareil à l'autre. Si l'appareil audio branché est muni d'une prise sortie de ligne et d'une prise casque, utilisez plutôt la prise sortie de ligne.

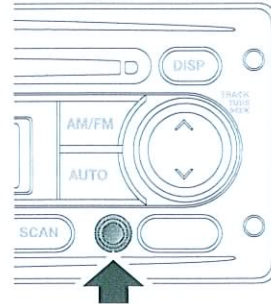

E84604

Les équipements audio auxiliaires sont connectés par l'intermédiaire de la prise jack stéréo de 3,5 mm. La prise audio auxiliaire, si elle est installée, se trouve en bas à droite de l'autoradio.

Mode auxiliaire

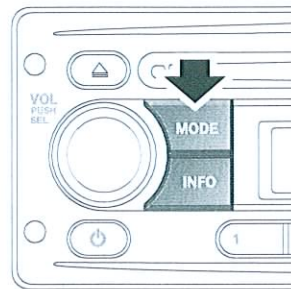

E85379

Pour écouter une source auxiliaire, allumez l'appareil et branchez l'équipement sur la prise jack. Appuyez plusieurs fois brièvement sur le bouton **MODE** jusqu'à ce que le mode **AUX** s'affiche sur l'écran. L'autoradio passe automatiquement en mode de lecture.

A			
ABS conseils de conduite	67	Ceintures de sécurité	
Accessoires	9	principe de fonctionnement	27
Adopter la bonne assise	19	Cendrier	57
Aérateurs	52	Chaînes à neige	118
Allume-cigares	56	Changer une roue	111
Aperçu du système audio	138	changer une roue	117
Appuie-tête	22	cric et trousse à outils	111
abaisser l'appuie-tête	22	écrous de roue antivol	113
relever l'appuie-tête	22	mesures de sécurité lors du changement	
Armement de l'alarme	16	d'une roue	113
antidémarrage du moteur	16	positionnement du cric vertical	116
témoin d'alarme	16	positionnement du cric-bouteille	115
B		roue de secours	112
Barre de remorquage	78	utilisation du cric-bouteille	114
dimensions de la barre de remorquage	78	Charge de la batterie	101
points d'attache de la barre de remorquage	79	Chargement des CD	146
Boîte de transfert	63	Charger la batterie du véhicule	101
gamme basse	63	Clés	11
gamme haute	63	Climatisation manuelle	53
point mort	64	commandes	53
utilisation de la boîte de transfert	64	pare-brise et lunette chauffants	54
verrouillage du différentiel	64	Code de sécurité	140
Boucler la ceinture de sécurité	29	Commande audio	141
détacher la ceinture de sécurité	29	autres fréquences	142
Bouton de la gamme d'ondes	143	bips	143
Bouton de réglage du volume	141	grandes ondes	143
Bouton marche/arrêt	141	mode régional	142
Boutons de présélection des stations	144	réglage de l'équilibrage	142
C		réglage de la répartition avant/arrière	142
Câbles de démarrage	100	réglage de la sonie	143
Caractéristiques du moteur	130	réglage des aigus	142
Caractéristiques techniques		réglage des graves	141
capacités	120	réglage du téléphone	143
capacités et liquides de transmission	97	réglage du volume des bulletins	
consommation de carburant	66	d'informations routières (TA)	142
lubrifiants et liquides	73	réglage par défaut du volume	143
spécification du carburant	73	réglages par zone	143
Carburant et ravitaillement		Commande d'enregistrement automatique	144
caractéristiques techniques	73	mémoire automatique des stations	
		radio	144
		Commande de l'éclairage	33
		commutateur d'éclairage principal	33
		feux de route	33

Index

Commande des informations routières... 145	Désarmement de l'alarme 17
bulletins d'informations PTY 145	désactivation de l'alarme en cas de
bulletins d'informations routières 145	déclenchement 18
Conduire après une collision 126	neutraliser l'antidémarrage du moteur .. 17
avant de démarrer ou conduire le véhicule. .	Dimensions 132
126	Disque compact
lors de la conduite 126	avance/retour rapide 149
Conduite économique 70	balayage des plages du CD 150
conseils de conduite pour réduire la	chargement 146
consommation de carburant 70	éjection 148
entretien du véhicule et économie de	lecture 148
carburant 70	lecture de fichiers MP3 150
Conseils de conduite avec l'ABS 67	messages d'erreur 147
témoin d'ABS 68	pause CD 149
Conseils de conduite avec l'ABS	répétition des plages du CD 149
ABS et conduite tout-terrain 68	sélection aléatoire des plages 149
Consommation de carburant 73	sélection d'une plage 148
Contrôle de l'huile 89	E
Contrôle de l'huile moteur 89	Eclairages intérieurs 35
appoint d'huile 90	Emplacement des boîtes à fusibles 121
contrôle du niveau d'huile 89	boîte à fusibles auxiliaire 121
spécification de l'huile moteur 90	boîte à fusibles principale 121
Contrôle des balais d'essuie-glaces 44	Enregistrement des données sur les
Contrôle du liquide d'embrayage 95	événements 8
appoint du liquide 95	Entretien
contrôle du niveau de liquide 95	caractéristiques techniques 97
Contrôle du liquide de direction assistée .. 92	informations d'ordre général 83
appoint du liquide 93	Entretien de la batterie 98
contrôle du niveau de liquide 92	Entretien des pneus 106
Contrôle du liquide de frein 93	compensation de la pression en fonction des
appoint du liquide 94	changements de température 110
contrôle du niveau de liquide 94	contrôles des pneus 107
Contrôle du liquide de lave-glace 96	crevaisons 107
appoint du liquide 96	dégradation due à l'âge 107
Contrôle du liquide de refroidissement 91	méplats 110
appoint du liquide de refroidissement .. 91	pneus de rechange 108
contrôle du niveau de liquide de	pneus directionnels 108
refroidissement 91	pression des pneus 108
Contrôles essentiels au remorquage 77	usure des pneus 106
D	Equilibrage 76
Démarrage avec des câbles 100	Espaces de rangement 58
Démarrage d'un moteur diesel 62	boîte de rangement centrale 58
	Essuie-glace et lave-glace arrière 43

Index

Essuie-glaces 42	Nettoyage de l'intérieur 81
fonctionnement des essuie-glaces 42	ceintures de sécurité 82
F	moquette et tissus 82
Feux arrière de brouillard 33	plastique et tissu 82
Feux de détresse 34, 125	tableau de bord, horloge et système audio. .
Frein à main 68	82
Frein de stationnement 68	Numéro d'identification du véhicule (VIN) 129
desserrer le frein de stationnement 69	O
serrer le frein de stationnement 68	Œillets de remorquage 127
stationnement en pente 68	anneaux de remorquage avant et arrière 127
Freins	Ouverture et fermeture du capot 86
principe de fonctionnement 67	fermeture du capot 86
G	ouverture du capot 86
Galerie de toit et porte-bagages 75	P
sécurité concernant les galeries de toit . 75	Panne de carburant 71
Glossaire des pneumatiques 118	Pare-soleil 56
termes utilisés 118	Plaque d'identification du véhicule 129
H	Poids 130
Homologations 135	Poids remorquables recommandés 77
déclarations de conformité 135	Points d'amarrage 127
Horloge	Points d'ancrage des bagages 74
analogique 56	Porte-bagages 75
I	Porte-gobelets 57
Indicateurs de direction 35	Principe de fonctionnement
Informations générales sur les radiofréquences	ceintures de sécurité 27
11	conduite dans l'eau ou sous la pluie ... 67
Inspection des composants du système de	contrôles des ceintures de sécurité 28
sécurité 126	mesures de sécurité relatives aux ceintures
L	de sécurité 27
Lavage 80	plaquettes de frein 67
Lave-glaces 42	Prise d'alimentation auxiliaire 152
Lecture de fichiers MP3	mode auxiliaire 152
recherche d'un disque de données MP3 150	Q
M	Qualité du carburant 71
Marchepieds 58	teneur en soufre 71
Mesures de sécurité 71	R
N	Ravitaillement 72
Nettoyage de l'extérieur 80	remplissage du carburant 72
lavage du véhicule 80	trappe de remplissage du carburant. ... 72
	Réception radio 137
	antenne radio 137

Index

Réglage des gicleurs de lave-glace	43	Sièges arrière	22
gicleurs obstrués	43	abaisser les sièges arrière	23
Réglage du niveau des phares	34	relever les sièges arrière	24
véhicules équipés de sièges avant		Sièges chauffants	26
uniquement	34	Sièges rehausseurs	31
Remorquage du véhicule sur les quatre roues .		Sièges-enfants	30
128		liste de contrôle des dispositifs de retenue	
procédure de remorquage	128	pour enfants	30
Remplacement d'un fusible	121	Station de lavage	80
Remplacement d'une ampoule	35	Symboles d'avertissement de la batterie	98
ampoules de l'éclairage intérieur	40	T	
ampoules des blocs optiques arrière	38	Tableau de spécification des ampoules	41
ampoules du bloc optique	37	Tableau de spécifications des fusibles	
dépose du bloc optique	36	Boîte à fusibles auxiliaire	124
feu stop surélevé	39	Boîte à fusibles principale	122
informations d'ordre général	35	emplacement et spécifications des fusibles .	122
lampes d'éclairage de plaque		Télécommande	12
d'immatriculation	39	Témoins	49
répétiteur latéral	40	antipatinage – jaune	51
Remplacement des balais d'essuie-glaces	44	bas niveau de carburant – jaune	51
Remplacer la batterie du véhicule	102	basse pression d'huile – rouge	49
batteries de rechange	103	bougie de préchauffage – jaune	49
conséquences du débranchement de la		ceinture de sécurité – rouge	49
batterie	103	charge de la batterie - rouge	49
débrancher	102	contrôle du moteur – jaune	49
mise au rebut de la batterie	103	feux arrière de brouillard – jaune	51
repose	103	feux de détresse	50
Réparation des dégâts de peinture mineurs	82	feux de position allumés – vert	50
Repose de la bâche de toit	59	feux de route – bleu	50
Rétroviseur intérieur	46	indicateurs de direction – vert	50
Rétroviseurs extérieurs	46	indicateurs de direction de remorque – vert .	51
positionnement des rétroviseurs extérieurs		lunette arrière chauffante – jaune	51
lors du remorquage	46	système de freinage - rouge/jaune	50
replier le corps du rétroviseur	46	système de freinage antiblocage des roues –	
Rodage	70	jaune	51
Roues et pneus		témoin de dépassement de la vitesse – jaune	
caractéristiques techniques	120	(pays du Golfe uniquement)	51
informations d'ordre général	104	verrouillage du différentiel – jaune	51
S		Toit ouvrant	54
Sécurité	8	comment retirer le toit ouvrant	55
Serrure du capot	86	ouverture et fermeture	54
Sièges à réglage manuel	20		
dépose de la base du siège avant	20		

Index

Tractage d'une remorque	76
branchement électrique de la remorque	76
Transmission	
caractéristiques techniques	66
Transmission manuelle	63
Transport d'une charge	
informations d'ordre général	74
Transport du véhicule	127
U	
Utilisation de câbles de démarrage	100
débrancher les câbles	101
Utilisation de chaînes à neige	118
Utilisation de la ceinture de sécurité pendant la	
grossesse	29
Utilisation de la clé	11
Utilisation de la télécommande	12
déverrouillage	12
pile de la télécommande	12
télécommande	12
verrouillage	12
Utilisation de pneus d'hiver	111
V	
Verrouillage et déverrouillage	14
erreur de verrouillage	15
hayon	14, 15
verrouillage et déverrouillage de l'intérieur	
du véhicule	14
Verrous de sécurité enfant	32
VIN	129
Vitres coulissantes	45
Vitres électriques	45
Vue d'ensemble du compartiment moteur	87
Vue d'ensemble du tableau de bord	47
tableau de bord	47



BY APPOINTMENT
TO HER MAJESTY
MANUFACTURERS OF
LAND ROVER VEHICLES
LAND ROVER, WARWICK



BY APPOINTMENT
TO HIS MAJESTY THE PRINCE OF WALES
MANUFACTURERS OF
LAND ROVER VEHICLES
LAND ROVER, WARWICK



BY APPOINTMENT
TO HER MAJESTY THE PRINCESS OF WALES
MANUFACTURERS OF
LAND ROVER VEHICLES
LAND ROVER, WARWICK



Land Rover
Banbury Road, Gaydon, Warwick, CV35 0RR, England
www.landrover.com